



PRODOTTI A PELLETTA

2 0 2 6 - 2 0 2 7

CALORE NATURALE

ENERGETICO E SICURO

INDICE PELLETT

STUFE A PELLETT

pag 2	NEW	Trevisi	10,0 kW
pag 2	NEW	Pietro	8,0 kW
pag 3	NEW	Mirko	8,0 kW
pag 3		Giotto	10,0 kW
pag 4		Raffaello	10,0 kW
pag 4		Michelangelo	10,0 kW
pag 5		Dante	6,5 kW
pag 5	NEW	Doria	14,0 kW
pag 6	ECO	Letizia	14,0 kW
pag 6	ECO	Giusy	14,0 kW
pag 7		Zoe	14,0 kW
pag 7		Beatrice	14,0 kW
pag 8		Gemma	14,0 kW
pag 8		Ines	14,0 kW
pag 9		Diana	12,5 kW
pag 9		Rosy	12,5 kW
pag 10		Maria	12,5 kW
pag 10		Laura	12,5 kW
pag 11	ECO	Milly	12,5 kW
pag 11	ECO	Paola	12,5 kW
pag 12	NEW	Maura	10,0 kW
pag 12		Silence 11-9	10,0-8,5 kW
pag 13	NEW	Quadra 11-9	10,0-8,5 kW
pag 13	NEW	Tonda 11-9	10,0-8,5 kW
pag 14	NEW	Ada	9,9 kW
pag 14	NEW	Ada Canalizzata	9,9 kW
pag 14	ECO	Rosa	9,9 kW
pag 15	ECO	Rosa Canalizzata	9,9 kW
pag 15		Trinity	8,5 kW
pag 16	RE-STYLING	Manola	8,0 kW
pag 16	NEW	Melissa	8,0 kW
pag 17		Adele	8,0 kW
pag 17		Alina	8,0 kW
pag 18	ECO	Irma	8,0 kW
pag 18		Sofia	8,0 kW
pag 19		Lucilla	8,0 kW
pag 19		Karen	8,0 kW
pag 20		Karina	8,0 kW
pag 20	RE-STYLING	Rita Plus	8,0 kW
pag 21	ECO	Rita	8,0 kW
pag 21		Kali	8,0 kW
pag 22	RE-STYLING	Nora	6,5 kW

SLIM A PELLETT

pag 23		Rachele	9,9 kW
pag 23		Denise	9,9 kW
pag 24		Viola	9,9 kW
pag 24		Vanessa	8,5 kW
pag 24		Vanessa Canalizzata	8,5 kW
pag 25		Vale	7,0 kW

INSERTI A PELLETT

pag 26		Nico	11,5 kW
pag 26		Cesare	11,5 kW
pag 27	NEW	Tommaso	8,5 kW
pag 27	NEW	Franco	8,5 kW
pag 28		Cerino	6,5 kW
pag 28		Cerino 49	6,5 kW

MONOBLOCCHI A PELLETT

pag 29	NEW	Kris	11,5 kW
pag 29	NEW	Walter	8,0 kW

COTTURA A PELLETT

pag 30	ECO	Enrica	8,6 kW
pag 30		Biscotto	7,5 kW
pag 31		Nina	7,2 kW
pag 31		Nina vers. incasso	7,2 kW

GENERATORI A PELLETT

pag 32		Aria 50	44,0 kW
pag 32		Aria 35	30,0 kW
pag 33		Duna	19,5 kW
pag 33		Futura 18,5	16,5 kW
pag 34		Ivan	14,0 kW

TERMOPRODOTTI A PELLETT

pag 35		Isotta	18,5 kW
pag 35	ECO	Saturno 24-18	22,0-16,5 kW
pag 36	NEW	Neva 24-20	23,0-18,5 kW
pag 36	NEW	Nancy 15-11	13,5-10,1 kW
pag 37	NEW	Lisa 15-11	13,5-10,1 kW
pag 37		Ev 50	41,8 kW
pag 38	NEW	Pro 34-27	31,5-24,5 kW
pag 38	NEW	Pro 23-19	21,0-17,5 kW
pag 39	NEW	Ev 10	10,6 kW
pag 39		Sola 15	13,8 kW
pag 40		Serbatoio Pellet supplementare	

INDICE ACCESSORI

ACCESSORI

pag 42-43



NEW
TREVISI

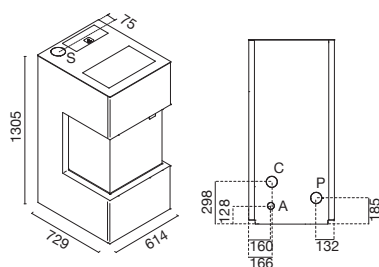

Potenza bruciata:	max 11,0 kW – min 4,3 kW
Potenza resa in riscaldamento:	max 10,0 kW – min 4,0 kW
Rendimento:	Pmax 90,5% – Pmin 93,5%
Consumo orario pellet:	max 2,4 kg/h – min 0,9 kg/h
Capacità serbatoio:	25 kg
Grandezza ambiente riscaldabile:	160 – 220 m ³
Distanze minime da pareti infiammabili:	lato: 400 mm retro: 100 mm fronte: 1000 mm
Alimentazione elettrica:	230V – 50 Hz
Potenza nominale elettrica:	360 W
Misure:	L 61,4 x P 72,9 x H 130,5 cm
Peso:	217 kg
Camera in vermiculite	
Cassetto cenere:	estraibile per recupero ceneri in un vano separato
Scarico fumi:	superiore - posteriore

VARIANTI COLORE	CODICE	PREZZO
● NERO	9016030300	€ 5.739,00

OPTIONAL	CODICE	PREZZO
MODULO WI-FI PER COMANDO A DISTANZA	9510021500	€ 182,00

A = Ø 51 mm Ingresso aria combustione
P = Ø 80 mm Scarico fumi posteriore
S = Ø 80 mm Scarico fumi superiore
C = Ø 80 mm Aria canalizzata

NEW
PIETRO

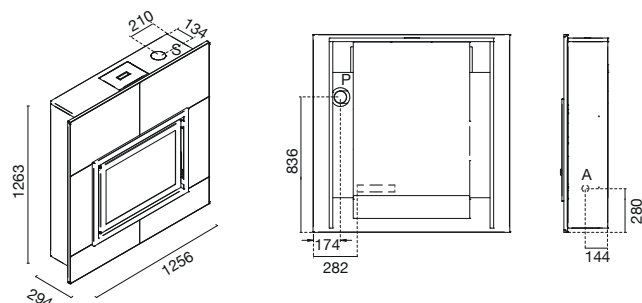

Potenza bruciata:	max 9,0 kW – min 4,0 kW
Potenza resa in riscaldamento:	max 8,0 kW – min 3,5 kW
Rendimento:	Pmax 90,0% – Pmin 91,0%
Consumo orario pellet:	max 1,9 kg/h – min 0,9 kg/h
Capacità serbatoio:	10 kg
Grandezza ambiente riscaldabile:	140 – 200 m ³
Distanze minime da pareti infiammabili:	lato: 200 mm retro: 0 mm fronte: 1000 mm
Alimentazione elettrica:	230V – 50 Hz
Potenza nominale elettrica:	350 W
Misure:	L 125,6 x P 29,4 x H 126,3 cm
Peso:	145 kg
Camera in acciaio	
Scarico fumi:	superiore - posteriore

Dati da laboratorio interno

VARIANTI COLORE	CODICE	PREZZO
● SERPENTINO	9016081200	€ 3.751,00

OPTIONAL	CODICE	PREZZO
MODULO WI-FI PER COMANDO A DISTANZA	9510021500	€ 182,00
KIT SCARICO POSTERIORE	9510101300	€ 22,00

A = Ø 45 mm Ingresso aria combustione
P = Ø 80 mm Scarico fumi posteriore
S = Ø 80 mm Scarico fumi superiore



NEW
MIRKO



Potenza bruciata:	max 9,0 kW – min 4,0 kW
Potenza resa in riscaldamento:	max 8,0 kW – min 3,5 kW
Rendimento:	Pmax 90,0% – Pmin 91,0%
Consumo orario pellet:	max 1,9 kg/h – min 0,9 kg/h
Capacità serbatoio:	10 kg
Grandezza ambiente riscaldabile:	140 – 200 m ³
Distanze minime da pareti infiammabili:	lato: 200 mm retro: 0 mm fronte: 1000 mm
Alimentazione elettrica:	230V – 50 Hz
Potenza nominale elettrica:	350 W
Misure:	L 105,0 x P 29,4 x H 124,1 cm
Peso:	120 kg
Camera in acciaio inox	
Scarico fumi:	superiore - posteriore

Dati da laboratorio interno

VARIANTI COLORE	CODICE	PREZZO
● BIANCO	9016081300	€ 3.130,00
● ROSSO	9016081400	€ 3.130,00
● NERO	9016081500	€ 3.130,00

OPTIONAL	CODICE	PREZZO
MODULO WI-FI PER COMANDO A DISTANZA	9510021500	€ 182,00
KIT SCARICO POSTERIORE	9510101300	€ 22,00

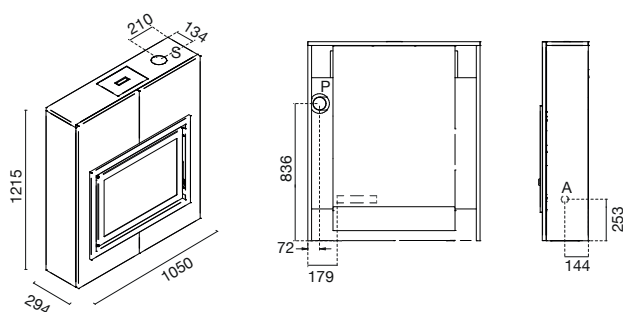

A = Ø 45 mm Ingresso aria combustione
P = Ø 80 mm Scarico fumi posteriore
S = Ø 80 mm Scarico fumi superiore

GIOTTO

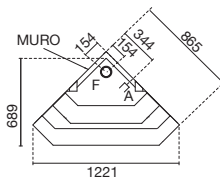
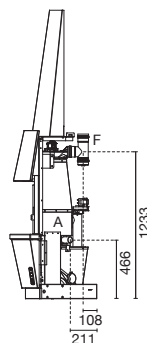
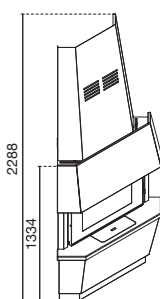

Potenza bruciata:	max 11,5 kW – min 4,8 kW
Potenza resa in riscaldamento:	max 10,0 kW – min 4,5 kW
Rendimento:	Pmax 88,5% – Pmin 93,0%
Consumo orario pellet:	max 2,4 kg/h – min 1,0 kg/h
Capacità serbatoio:	13 kg
Grandezza ambiente riscaldabile:	180 – 270 m ³
Distanze minime da pareti infiammabili:	fronte: 1000 mm
Alimentazione elettrica:	230V – 50 Hz
Potenza nominale elettrica:	410 W
Misure:	L 122,1 x P 68,9 x H 228,8 cm
Peso:	265 kg
Camera in acciaio	
Braziere in acciaio inox	
Scarico fumi:	superiore – posteriore

VARIANTI COLORE	CODICE	PREZZO
● SERPENTINO	901636599+9510061400	€ 4.434,00

OPTIONAL	CODICE	PREZZO
MODULO WI-FI PER COMANDO A DISTANZA	9510021500	€ 182,00

A = Ø 51 mm Ingresso aria combustione
F = Ø 80 mm Scarico fumi



RAFFAELLO

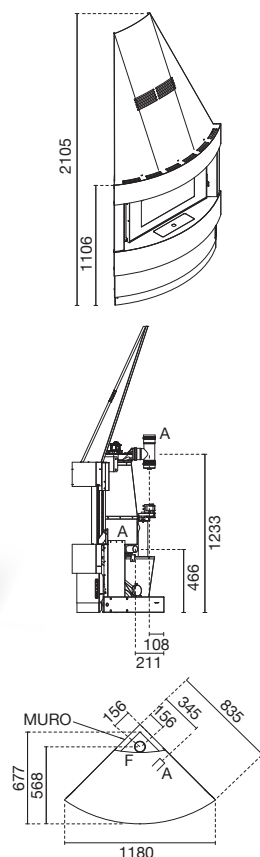

Potenza bruciata:	max 11,5 kW – min 4,8 kW
Potenza resa in riscaldamento:	max 10,0 kW – min 4,5 kW
Rendimento:	Pmax 88,5% – Pmin 93,0%
Consumo orario pellet:	max 2,4 kg/h – min 1,0 kg/h
Capacità serbatoio:	13 kg
Grandezza ambiente riscaldabile:	180 – 270 m ³
Distanze minime da pareti infiammabili:	fronte: 1000 mm
Alimentazione elettrica:	230V – 50 Hz
Potenza nominale elettrica:	410 W
Misure:	L 118 x P 67,7 x H 210,5 cm
Peso:	190 kg
Camera in acciaio	
Braciere in acciaio inox	
Scarico fumi:	superiore – posteriore

VARIANTI COLORE	CODICE	PREZZO
● BIANCO	9016034600	€ 4.145,00

OPTIONAL	CODICE	PREZZO
MODULO WI-FI PER COMANDO A DISTANZA	9510021500	€ 182,00

A = Ø 51 mm Ingresso aria combustione
F = Ø 80 mm Scarico fumi

MICHELANGELO

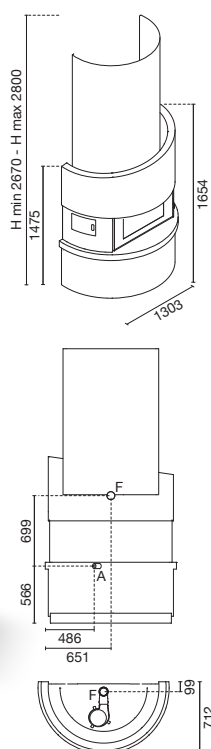

Potenza bruciata:	max 11,5 kW – min 4,8 kW
Potenza resa in riscaldamento:	max 10,0 kW – min 4,5 kW
Rendimento:	Pmax 88,5% – Pmin 93,0%
Consumo orario pellet:	max 2,4 kg/h – min 1,0 kg/h
Capacità serbatoio:	15 kg
Grandezza ambiente riscaldabile:	180 – 270 m ³
Distanze minime da pareti infiammabili:	fronte: 1000 mm
Alimentazione elettrica:	230V – 50 Hz
Potenza nominale elettrica:	410 W
Misure:	L 130,3 x P 71,2 x H 267min. - 280max cm
Peso:	310 kg
Camera in acciaio	
Braciere in acciaio inox	
Scarico fumi:	superiore – posteriore

VARIANTI COLORE	CODICE	PREZZO
● BIANCO	901656999+9510080300	€ 5.498,00
● NERO	90165999+9510080400	€ 5.498,00

OPTIONAL	CODICE	PREZZO
MODULO WI-FI PER COMANDO A DISTANZA	9510021500	€ 182,00

A = Ø 51 mm Ingresso aria combustione
F = Ø 80 mm Scarico fumi

DANTE

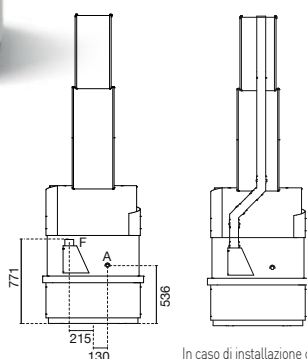
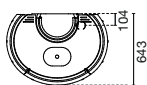
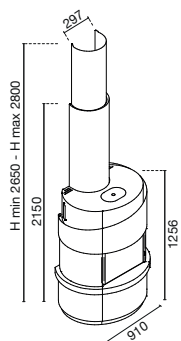

In caso di installazione con lo scarico fumi superiore sono necessarie 2 curve a 45°

Potenza bruciata:	max 7,3 kW – min 3,5 kW
Potenza resa in riscaldamento:	max 6,5 kW – min 3,0 kW
Rendimento:	Pmax 91,5% – Pmin 90,0%
Consumo orario pellet:	max 1,6 kg/h – min 0,7 kg/h
Capacità serbatoio:	20 kg
Grandezza ambiente riscaldabile:	70 – 160 m ³
Distanze minime da pareti infiammabili:	lato: 200 mm retro: 200 mm fronte: 2000 mm
Alimentazione elettrica:	230V – 50 Hz
Potenza nominale elettrica:	350 W
Misure:	L 91,0 x P 64,3 x H 265min. - 280max cm
Peso:	146 kg
Camera in acciaio	
Braziere in acciaio inox	
Cassetto cenere:	estraibile per recupero ceneri
Scarico fumi:	superiore – posteriore
Display:	6 Tasti
Telecomando:	incluso

VARIANTI COLORE	CODICE	PREZZO
● BIANCO	9016017400	€ 4.387,00
● NERO	9016017500	€ 4.387,00

OPTIONAL	CODICE	PREZZO
MODULO WI-FI PER COMANDO A DISTANZA	9510021500	€ 182,00

A = Ø 51 mm Ingresso aria combustione
F = Ø 80 mm Scarico fumi

NEW DORIA

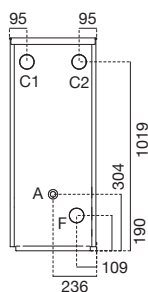
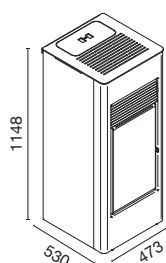

Potenza bruciata:	max 15,4 kW – min 4,2 kW
Potenza resa in riscaldamento:	max 14,0 kW – min 4,0 kW
Rendimento:	Pmax 88,0% – Pmin 95,0%
Consumo orario pellet:	max 3,4 kg/h – min 0,9 kg/h
Capacità serbatoio:	16,5 kg
Grandezza ambiente riscaldabile:	240 – 320 m ³
Distanze minime da pareti infiammabili:	lato: 200 mm retro: 300 mm fronte: 2000 mm
Alimentazione elettrica:	230V – 50 Hz
Potenza nominale elettrica:	340 W
Misure:	L 47,3 x P 53,0 x H 114,8 cm
Peso:	110 kg
Camera in acciaio	
Braziere in acciaio inox	
Cassetto cenere:	estraibile per recupero ceneri
Scarico fumi:	posteriore

VARIANTI COLORE	CODICE	PREZZO
● CORTEN	9016025000	€ 3.221,00
● ROSSO	9016025100	€ 3.221,00
● NERO	9016025200	€ 3.221,00

OPTIONAL	CODICE	PREZZO
MODULO WI-FI PER COMANDO A DISTANZA	9510021500	€ 182,00

A = Ø 50 mm Ingresso aria combustione
F = Ø 80 mm Scarico fumi
C1-C2 = Ø 80 mm Aria canalizzata



LETIZIA

DISPONIBILE NELLA VERSIONE ECO
CON EMISSIONI RIDOTTE

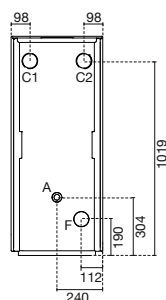
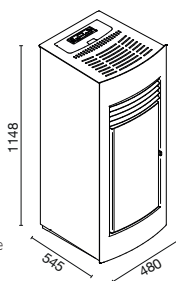

A = Ø 51 mm Ingresso aria combustione
F = Ø 80 mm Scarico fumi
C1-C2 = Ø 80 mm Aria canalizzata

Potenza bruciata:	max 15,4 kW – min 4,2 kW ECO: max 12,5 kW – min 5,3 kW
Potenza resa in riscaldamento:	max 14,0 kW – min 4,0 kW ECO: max 11,0 kW – min 5,0 kW
Rendimento:	Pmax 88,0% – Pmin 95,0%
Consumo orario pellet:	max 3,4 kg/h – min 0,9 kg/h ECO: max 2,6 kg/h – min 1,1 kg/h
Capacità serbatoio:	16,5 kg
Grandezza ambiente riscaldabile:	240 – 320 m ³ ECO: 200 – 300 m ³
Distanze minime da pareti infiammabili:	lato: 300 mm retro: 200 mm fronte: 2000 mm
Alimentazione elettrica:	230V – 50 Hz
Potenza nominale elettrica:	340 W
Misure:	L 48,0 x P 54,5 x H 114,8 cm
Peso:	117 kg
Camera in ghisa	
Braziere in acciaio inox	
Cassetto cenere:	estraibile per recupero ceneri
Scarico fumi:	posteriore
Display:	6 tasti LCD

ECO: Dati da laboratorio interno

VARIANTI COLORE	CODICE	PREZZO
● CORTEN	9016013200	€ 2.987,00
● ROSSO	9016013300	€ 2.987,00
● NERO	9016013400	€ 2.987,00

VERSIONE ECO

VARIANTI COLORE	CODICE	PREZZO
● CORTEN	9016083100	€ 3.206,00
● ROSSO	9016083200	€ 3.206,00
● NERO	9016083300	€ 3.206,00

OPTIONAL	CODICE	PREZZO
MODULO WI-FI PER COMANDO A DISTANZA	9510021500	€ 182,00
TELECOMANDO	95101500	€ 23,00

GIUSY

DISPONIBILE NELLA VERSIONE ECO
CON EMISSIONI RIDOTTE

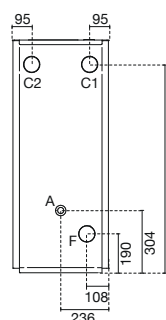
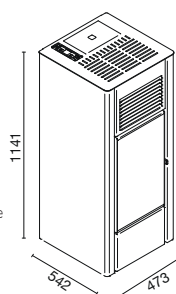

A = Ø 51 mm Ingresso aria combustione
F = Ø 80 mm Scarico fumi
C1-C2 = Ø 80 mm Aria canalizzata

Potenza bruciata:	max 15,4 kW – min 4,2 kW ECO: max 12,5 kW – min 5,3 kW
Potenza resa in riscaldamento:	max 14,0 kW – min 4,0 kW ECO: max 11,0 kW – min 5,0 kW
Rendimento:	Pmax 88,0% – Pmin 95,0%
Consumo orario pellet:	max 3,4 kg/h – min 0,9 kg/h ECO: max 2,6 kg/h – min 1,1 kg/h
Capacità serbatoio:	16,5 kg
Grandezza ambiente riscaldabile:	240 – 320 m ³
Distanze minime da pareti infiammabili:	lato: 300 mm retro: 200 mm fronte: 2000 mm
Alimentazione elettrica:	230V – 50 Hz
Potenza nominale elettrica:	340 W
Misure:	L 47,3 x P 54,2 x H 114,1 cm
Peso:	110 kg
Camera in ghisa	
Braziere in acciaio inox	
Cassetto cenere:	estraibile per recupero ceneri
Scarico fumi:	posteriore
Display:	6 tasti LCD

ECO: Dati da laboratorio interno

VARIANTI COLORE	CODICE	PREZZO
● BIANCO	9016068300	€ 2.738,00
● ROSSO	9016068400	€ 2.738,00
● NERO	9016068500	€ 2.738,00

VERSIONE ECO

VARIANTI COLORE	CODICE	PREZZO
● BIANCO	9016083400	€ 2.970,00
● ROSSO	9016083500	€ 2.970,00
● NERO	9016083600	€ 2.970,00

OPTIONAL	CODICE	PREZZO
MODULO WI-FI PER COMANDO A DISTANZA	9510021500	€ 182,00
TELECOMANDO	95101500	€ 23,00



ZOE

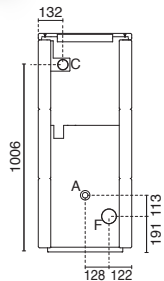
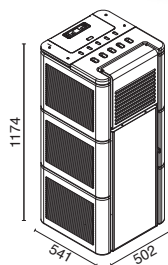

Potenza bruciata:	max 15,4 kW – min 4,2 kW
Potenza resa in riscaldamento:	max 14,0 kW – min 4,0 kW
Rendimento:	Pmax 88,0% – Pmin 95,0%
Consumo orario pellet:	max 3,4 kg/h – min 0,9 kg/h
Capacità serbatoio:	22 kg
Grandezza ambiente riscaldabile:	240 – 320 m ³
Distanze minime da pareti infiammabili:	lato: 300 mm retro: 200 mm fronte: 2000 mm
Alimentazione elettrica:	230V – 50 Hz
Potenza nominale elettrica:	340 W
Misure:	L 50,2 x P 54,1 x H 117,4 cm
Peso:	174 kg
Camera in ghisa	
Braziere in acciaio inox	
Cassetto cenere:	estraiabile per recupero ceneri
Scarico fumi:	posteriore
Display:	6 tasti LCD

VARIANTI COLORE	CODICE	PREZZO
● BIANCO	901647400	€ 3.724,00
● ROSSO	901647500	€ 3.724,00

OPTIONAL	CODICE	PREZZO
MODULO WI-FI PER COMANDO A DISTANZA	9510021500	€ 182,00
TELECOMANDO	95101500	€ 23,00

A = Ø 51 mm Ingresso aria combustione
F = Ø 80 mm Scarico fumi
C = Ø 80 mm Aria canalizzata

BEATRICE

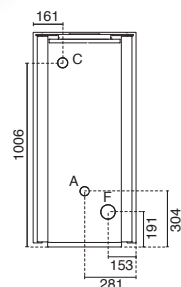
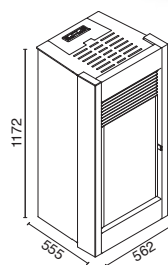

Potenza bruciata:	max 15,4 kW – min 4,2 kW
Potenza resa in riscaldamento:	max 14,0 kW – min 4,0 kW
Rendimento:	Pmax 88,0% – Pmin 95,0%
Consumo orario pellet:	max 3,4 kg/h – min 0,9 kg/h
Capacità serbatoio:	22 kg
Grandezza ambiente riscaldabile:	240 – 320 m ³
Distanze minime da pareti infiammabili:	lato: 300 mm retro: 200 mm fronte: 2000 mm
Alimentazione elettrica:	230V – 50 Hz
Potenza nominale elettrica:	340 W
Misure:	L 56,2 x P 55,5 x H 117,2 cm
Peso:	191 kg
Camera in ghisa	
Braziere in acciaio inox	
Cassetto cenere:	estraiabile per recupero ceneri
Scarico fumi:	posteriore
Display:	6 tasti LCD

VARIANTI COLORE	CODICE	PREZZO
● SERPENTINO	901648400	€ 3.335,00

OPTIONAL	CODICE	PREZZO
MODULO WI-FI PER COMANDO A DISTANZA	9510021500	€ 182,00
TELECOMANDO	95101500	€ 23,00

A = Ø 51 mm Ingresso aria combustione
F = Ø 80 mm Scarico fumi
C = Ø 80 mm Aria canalizzata



DIANA

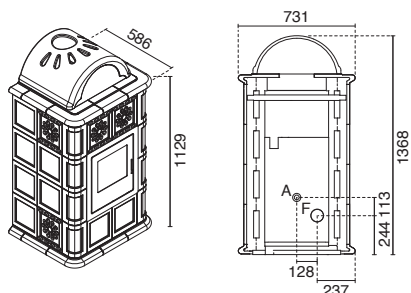

Potenza bruciata:	max 13,8 kW – min 5,3 kW
Potenza resa in riscaldamento:	max 12,5 kW – min 5,0 kW
Rendimento:	Pmax 90,0% – Pmin 94,5%
Consumo orario pellet:	max 3,0 kg/h – min 1,1 kg/h
Capacità serbatoio:	25 kg
Grandezza ambiente riscaldabile:	200 – 300 mc
Distanze minime da pareti infiammabili:	lato: 300 mm retro: 200 mm fronte: 2000 mm
Alimentazione elettrica:	230V – 50 Hz
Potenza nominale elettrica:	320 W
Misure:	L 73,1 x P 58,6 x H 112,9 cm
Peso:	226 kg
Camera in ghisa	
Braciere in acciaio inox	
Cassetto cenere:	estraiabile per recupero ceneri
Scarico fumi:	posteriore
Display:	6 Tasti

VARIANTI COLORE	CODICE	PREZZO
● NOCCIOLA	901639199+9510074700	€ 4.827,00
● ROSSO	901639199+951075200	€ 4.827,00
● CREMA	901639199+951075000	€ 4.827,00

OPTIONAL	CODICE	PREZZO
MODULO WI-FI PER COMANDO A DISTANZA	9510021500	€ 182,00
TELECOMANDO	95101500	€ 23,00
SILICONE PER FUGHE	TFS	€ 16,00

A = Ø 51 mm Ingresso aria combustione
F = Ø 80 mm Scarico fumi



ROSY

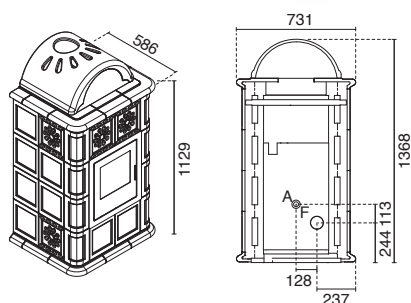

Potenza bruciata:	max 13,8 kW – min 5,3 kW
Potenza resa in riscaldamento:	max 12,5 kW – min 5,0 kW
Rendimento:	Pmax 90,0% – Pmin 94,5%
Consumo orario pellet:	max 3,0 kg/h – min 1,1 kg/h
Capacità serbatoio:	20 kg
Grandezza ambiente riscaldabile:	200 – 300 m³
Distanze minime da pareti infiammabili:	lato: 300 mm retro: 200 mm fronte: 2000 mm
Alimentazione elettrica:	230V – 50 Hz
Potenza nominale elettrica:	320 W
Misure:	L 73,1 x P 58,6 x H 112,9 cm
Peso:	210 kg
Camera in ghisa	
Braciere in acciaio inox	
Cassetto cenere:	estraiabile per recupero ceneri
Scarico fumi:	posteriore
Display:	6 Tasti

VARIANTI COLORE	CODICE	PREZZO
● NOCCIOLA	901639199+9510074600	€ 4.743,00
● ROSSO	901639199+951056400	€ 4.743,00
● CREMA	901639199+951056200	€ 4.743,00

OPTIONAL	CODICE	PREZZO
MODULO WI-FI PER COMANDO A DISTANZA	9510021500	€ 182,00
TELECOMANDO	95101500	€ 23,00
SILICONE PER FUGHE	TFS	€ 16,00

A = Ø 51 mm Ingresso aria combustione
F = Ø 80 mm Scarico fumi



MARIA

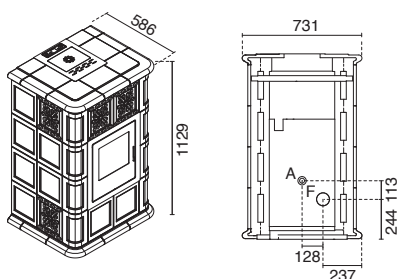

Potenza bruciata:	max 13,8 kW – min 5,3 kW
Potenza resa in riscaldamento:	max 12,5 kW – min 5,0 kW
Rendimento:	Pmax 90,0% – Pmin 94,5%
Consumo orario pellet:	max 3,0 kg/h – min 1,1 kg/h
Capacità serbatoio:	20 kg
Grandezza ambiente riscaldabile:	200 – 300 m ³
Distanze minime da pareti infiammabili:	lato: 300 mm retro: 200 mm fronte: 2000 mm
Alimentazione elettrica:	230V – 50 Hz
Potenza nominale elettrica:	320 W
Misure:	L 73,1 x P 58,6 x H 112,9 cm
Peso:	210 kg
Camera in ghisa	
Braciere in acciaio inox	
Cassetto cenere:	estraiabile per recupero ceneri
Scarico fumi:	posteriore
Display:	6 Tasti

VARIANTI COLORE	CODICE	PREZZO
● NOCCIOLA	901638899+9510074500	€ 4.278,00
● ROSSO	901638899+951056100	€ 4.278,00
● CREMA	901638899+951055900	€ 4.278,00

OPTIONAL	CODICE	PREZZO
MODULO WI-FI PER COMANDO A DISTANZA	9510021500	€ 182,00
TELECOMANDO	95101500	€ 23,00
SILICONE PER FUGHE	TFS	€ 16,00

A = Ø 51 mm Ingresso aria combustione
F = Ø 80 mm Scarico fumi

LAURA

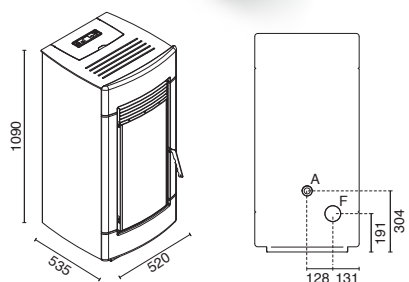

Potenza bruciata:	max 13,8 kW – min 5,3 kW
Potenza resa in riscaldamento:	max 12,5 kW – min 5,0 kW
Rendimento:	Pmax 90,0% – Pmin 94,5%
Consumo orario pellet:	max 3,0 kg/h – min 1,1 kg/h
Capacità serbatoio:	21 kg
Grandezza ambiente riscaldabile:	200 – 300 m ³
Distanze minime da pareti infiammabili:	lato: 300 mm retro: 200 mm fronte: 2000 mm
Alimentazione elettrica:	230V – 50 Hz
Potenza nominale elettrica:	320 W
Misure:	L 52,0 x P 53,5 x H 109,0 cm
Peso:	126 kg
Camera in ghisa	
Braciere in acciaio inox	
Cassetto cenere:	estraiabile per recupero ceneri
Scarico fumi:	posteriore
Display:	6 Tasti

VARIANTI COLORE	CODICE	PREZZO
● BIANCO	901627800	€ 2.837,00
● ROSSO	901627900	€ 2.837,00

OPTIONAL	CODICE	PREZZO
MODULO WI-FI PER COMANDO A DISTANZA	9510021500	€ 182,00
TELECOMANDO	95101500	€ 23,00

A = Ø 51 mm Ingresso aria combustione
F = Ø 80 mm Scarico fumi



MILLY

DISPONIBILE NELLA VERSIONE ECO
CON EMISSIONI RIDOTTE

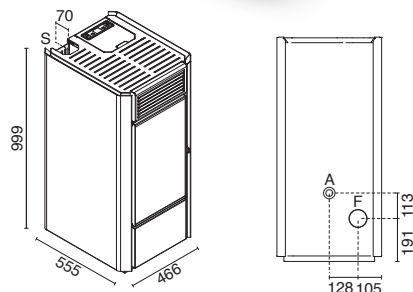

A = Ø 51 mm Ingresso aria combustione
F = Ø 80 mm Scarico fumi
S = Ø 80 mm Scarico fumi superiore

Potenza bruciata:	max 13,8 kW – min 5,3 kW ECO: max 12,5 kW – min 5,3 kW
Potenza resa in riscaldamento:	max 12,5 kW – min 5,0 kW ECO: max 11,0 kW – min 5,0 kW
Rendimento:	Pmax 90,0% – Pmin 94,5%
Consumo orario pellet:	max 3,0 kg/h – min 1,1 kg/h ECO: max 2,6 kg/h – min 1,1 kg/h
Capacità serbatoio:	15 kg
Grandezza ambiente riscaldabile:	200 – 300 m ³ ECO: 200 – 300 m ³
Distanze minime da pareti infiammabili:	lato: 300 mm retro: 200 mm fronte: 2000 mm
Alimentazione elettrica:	230V – 50 Hz
Potenza nominale elettrica:	320 W
Misure:	L 46,6 x P 55,5 x H 99,9 cm
Peso:	110 kg
Camera in ghisa	
Braciere in acciaio inox	
Cassetto cenere:	estraibile per recupero ceneri
Scarico fumi:	superiore – posteriore
Display:	6 tasti LCD

ECO: Dati da laboratorio interno

VARIANTI COLORE	CODICE	PREZZO
● BIANCO	9016049800	€ 2.619,00
● ROSSO	9016049900	€ 2.619,00

VERSIONE ECO

VARIANTI COLORE	CODICE	PREZZO
● BIANCO	9016083700	€ 2.853,00
● ROSSO	9016083800	€ 2.853,00

OPTIONAL	CODICE	PREZZO
MODULO WI-FI PER COMANDO A DISTANZA	9510021500	€ 182,00
TELECOMANDO	95101500	€ 23,00



PAOLA

DISPONIBILE NELLA VERSIONE ECO
CON EMISSIONI RIDOTTE

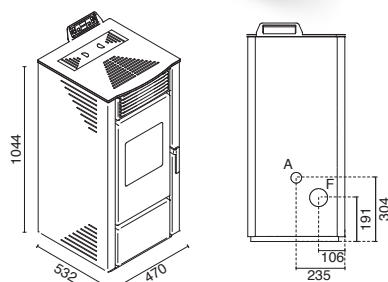

A = Ø 51 mm Ingresso aria combustione
F = Ø 80 mm Scarico fumi

Potenza bruciata:	max 13,8 kW – min 5,3 kW ECO: max 12,5 kW – min 5,3 kW
Potenza resa in riscaldamento:	max 12,5 kW – min 5,0 kW ECO: max 11,0 kW – min 5,0 kW
Rendimento:	Pmax 90,0% – Pmin 94,5%
Consumo orario pellet:	max 3,0 kg/h – min 1,1 kg/h ECO: max 2,6 kg/h – min 1,1 kg/h
Capacità serbatoio:	15 kg
Grandezza ambiente riscaldabile:	200 – 300 m ³ ECO: 200 – 300 m ³
Distanze minime da pareti infiammabili:	lato: 300 mm retro: 200 mm fronte: 1000 mm
Alimentazione elettrica:	230V – 50 Hz
Potenza nominale elettrica:	320 W
Misure:	L 47,0 x P 53,2 x H 104,4 cm
Peso:	99 kg
Camera in ghisa	
Braciere in acciaio inox	
Cassetto cenere:	estraibile per recupero ceneri
Scarico fumi:	posteriore
Display:	6 Tasti

ECO: Dati da laboratorio interno

VARIANTI COLORE	CODICE	PREZZO
● BIANCO	9016068700	€ 2.170,00
● ROSSO	9016035000	€ 2.170,00

VERSIONE ECO

VARIANTI COLORE	CODICE	PREZZO
● BIANCO	9016083900	€ 2.398,00
● ROSSO	9016084000	€ 2.398,00

OPTIONAL	CODICE	PREZZO
MODULO WI-FI PER COMANDO A DISTANZA	9510021500	€ 182,00
TELECOMANDO	95101500	€ 23,00

NEW
MAURA



★★★★★



Potenza bruciata:	max 11,0 kW – min 4,7 kW
Potenza resa in riscaldamento:	max 10,0 kW – min 4,5 kW
Rendimento:	Pmax 92,0% – Pmin 96,0%
Consumo orario pellet:	max 2,3 kg/h – min 0,9 kg/h
Capacità serbatoio:	22 kg
Grandezza ambiente riscaldabile:	160 – 260 m ³
Distanze minime da pareti infiammabili:	lato: 300 mm retro: 300 mm fronte: 1000 mm
Alimentazione elettrica:	230V – 50 Hz
Potenza nominale elettrica:	350 W
Misure:	L 62,5 x P 59,4 x H 128,7 cm
Peso:	380 kg
Scarico fumi:	posteriore

VARIANTI COLORE	CODICE	PREZZO
● CORTEN	9016017700	€ 4.339,00
● ROSSO	9016017600	€ 4.339,00

OPTIONAL	CODICE	PREZZO
MODULO WI-FI PER COMANDO A DISTANZA	9510021500	€ 182,00

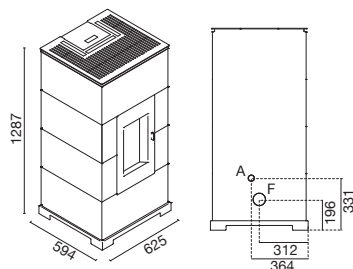

A = Ø 40 mm Ingresso aria combustione
F = Ø 80 mm Scarico fumi

SILENCE 11-9



★★★★★



Potenza bruciata:	11: max 11,4 kW – min 3,5 kW 9: max 9,6 kW – min 3,5 kW
Potenza resa in riscaldamento:	11: max 10,0 kW – min 3,1 kW 9: max 8,5 kW – min 3,1 kW
Rendimento:	11: Pmax 90,0% – Pmin 95,5% 9: Pmax 92,5% – Pmin 95,5%
Consumo orario pellet:	11: max 2,4 kg/h – min 0,7 kg/h 9: max 2,0 kg/h – min 0,7 kg/h
Capacità serbatoio:	15 kg
Grandezza ambiente riscaldabile:	11: 180 – 270 m ³ 9: 150 – 210 m ³
Distanze minime da pareti infiammabili:	lato: 200 mm retro: 50 mm fronte: 1000 mm
Alimentazione elettrica:	230V – 50 Hz
Potenza nominale elettrica:	370 W
Misure:	L 51,0 x P 58,8 x H 116,5 cm
Peso:	11: 200 kg 9: 180 kg
Camera in ghisa	
Cassetto cenere:	estraibile per recupero ceneri in un vano separato
Scarico fumi:	posteriore

SILENCE 11		
VARIANTI COLORE	CODICE	PREZZO
● NERO	901683300	€ 4.320,00

SILENCE 9		
VARIANTI COLORE	CODICE	PREZZO
● NERO	901683000	€ 4.030,00

OPTIONAL	CODICE	PREZZO
MODULO WI-FI PER COMANDO A DISTANZA	9510021500	€ 182,00

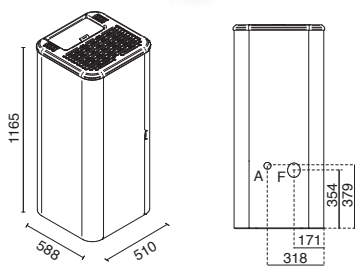

A = Ø 40 mm Ingresso aria combustione
F = Ø 80 mm Scarico fumi



NEW
QUADRA 11-9

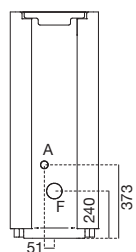
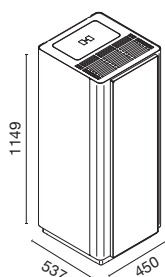

Potenza bruciata:	11: max 11,1 kW – min 3,8 kW 9: max 9,3 kW – min 3,8 kW
Potenza resa in riscaldamento:	11: max 10,0 kW – min 3,6 kW 9: max 8,5 kW – min 3,6 kW
Rendimento:	11: Pmax 90,0% – Pmin 94,5% 9: Pmax 91,5% – Pmin 94,5%
Consumo orario pellet:	11: max 2,4 kg/h – min 0,8 kg/h 9: max 2,0 kg/h – min 0,8 kg/h
Capacità serbatoio:	19 kg
Grandezza ambiente riscaldabile:	11: 170 – 260 m ³ 9: 150 – 210 m ³
Distanze minime da pareti infiammabili:	lato: 250 mm retro: 200 mm fronte: 1000 mm
Alimentazione elettrica:	230V – 50 Hz
Potenza nominale elettrica:	350 W
Misure:	L 45,0 x P 53,7 x H 114,9 cm
Peso:	98 kg
Camera in ghisa	
Scarico fumi:	posteriore

QUADRA 11

VARIANTI COLORE	CODICE	PREZZO
● BIANCO	9016028000	€ 3.512,00
● ROSSO	9016028100	€ 3.512,00
● NERO	9016028200	€ 3.512,00

QUADRA 9

VARIANTI COLORE	CODICE	PREZZO
● BIANCO	9016028900	€ 3.366,00
● ROSSO	9016029000	€ 3.366,00
● NERO	9016029100	€ 3.366,00

OPTIONAL

MODULO WI-FI PER COMANDO A DISTANZA	CODICE	PREZZO
	9510021500	€ 182,00

A = Ø 40 mm Ingresso aria combustione
F = Ø 80 mm Scarico fumi

NEW
TONDA 11-9

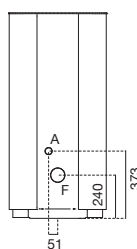
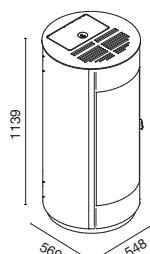

Potenza bruciata:	11: max 11,1 kW – min 3,8 kW 9: max 9,3 kW – min 3,8 kW
Potenza resa in riscaldamento:	11: max 10,0 kW – min 3,6 kW 9: max 8,5 kW – min 3,6 kW
Rendimento:	11: Pmax 90,0% – Pmin 94,5% 9: Pmax 91,5% – Pmin 94,5%
Consumo orario pellet:	11: max 2,4 kg/h – min 0,8 kg/h 9: max 2,0 kg/h – min 0,8 kg/h
Capacità serbatoio:	19 kg
Grandezza ambiente riscaldabile:	11: 170 – 260 m ³ 9: 150 – 210 m ³
Distanze minime da pareti infiammabili:	lato: 250 mm retro: 200 mm fronte: 1000 mm
Alimentazione elettrica:	230V – 50 Hz
Potenza nominale elettrica:	350 W
Misure:	L 54,8 x P 56,9 x H 113,9 cm
Peso:	98 kg
Camera in ghisa	
Scarico fumi:	posteriore

TONDA 11

VARIANTI COLORE	CODICE	PREZZO
● CORTEN	9016027700	€ 3.950,00
● ROSSO	9016027800	€ 3.950,00
● NERO	9016027900	€ 3.950,00

TONDA 9

VARIANTI COLORE	CODICE	PREZZO
● CORTEN	9016028600	€ 3.828,00
● ROSSO	9016028700	€ 3.828,00
● NERO	9016028800	€ 3.828,00

OPTIONAL

MODULO WI-FI PER COMANDO A DISTANZA	CODICE	PREZZO
	9510021500	€ 182,00

A = Ø 40 mm Ingresso aria combustione
F = Ø 80 mm Scarico fumi

NEW
ADA - ADA CANALIZZATA

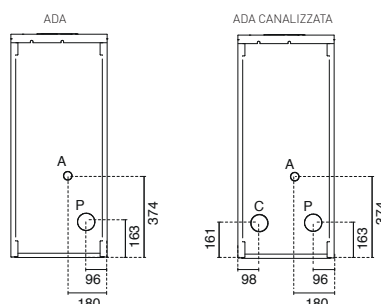
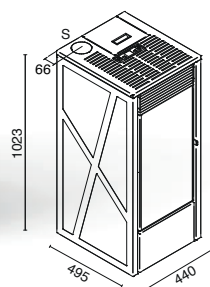

Potenza bruciata:	max 11,0 kW – min 4,8 kW
Potenza resa in riscaldamento:	max 9,9 kW – min 4,4 kW
Rendimento:	Pmax 90,0% – Pmin 94,5%
Consumo orario pellet:	max 2,3 kg/h – min 1,0 kg/h
Capacità serbatoio:	15 kg
Grandezza ambiente riscaldabile:	180 – 240 m ³
Distanze minime da pareti infiammabili:	lato: 300 mm retro: 100 mm fronte: 2000 mm
Alimentazione elettrica:	230V – 50 Hz
Potenza nominale elettrica:	300 W
Misure:	L 44,0 x P 49,5 x H 102,3 cm
Peso:	85 kg
Camera in ghisa	
Braciere in acciaio	
Cassetto cenere:	estraibile per recupero ceneri
Scarico fumi:	superiore – posteriore
Display:	6 Tasti LCD

ADA

VARIANTI COLORE	CODICE	PREZZO
● SERPENTINO	9016082000	€ 2.392,00

ADA CANALIZZATA

VARIANTI COLORE	CODICE	PREZZO
● SERPENTINO	9016082800	€ 2.537,00

OPTIONAL

MODULO	CODICE	PREZZO
MODULO WI-FI PER COMANDO A DISTANZA	9510021500	€ 182,00
TELECOMANDO	95101500	€ 23,00
COPERCHIETTO ESTETICO	901301200	€ 12,00

A = Ø 40 mm Ingresso aria combustione
P = Ø 80 mm Scarico fumi posteriore
S = Ø 80 mm Scarico fumi superiore
C = Ø 80 mm Aria canalizzata

ROSA **DISPONIBILE NELLA VERSIONE ECO
CON EMISSIONI RIDOTTE**

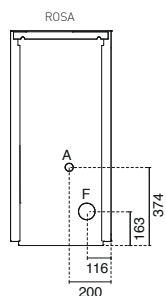
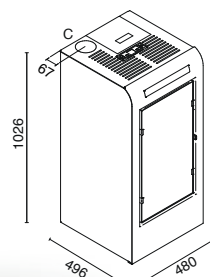

A = Ø 40 mm Ingresso aria combustione
F = Ø 80 mm Scarico fumi
S = Ø 80 mm Scarico fumi superiore
C = Ø 80 mm Aria canalizzata

Potenza bruciata:	max 11,0 kW – min 4,8 kW ECO: max 9,6 kW – min 4,1 kW
Potenza resa in riscaldamento:	max 9,9 kW – min 4,4 kW ECO: max 9,0 kW – min 3,9 kW
Rendimento:	Pmax 90,0% – Pmin 94,5% ECO: Pmax 93,5% – Pmin 96,0%
Consumo orario pellet:	max 2,3 kg/h – min 1,0 kg/h ECO: max 2,0 kg/h – min 0,9 kg/h
Capacità serbatoio:	15 kg
Grandezza ambiente riscaldabile:	180 – 240 m ³ ECO: 180 – 240 m ³
Distanze minime da pareti infiammabili:	lato: 300 mm retro: 100 mm fronte: 2000 mm
Alimentazione elettrica:	230V – 50 Hz
Potenza nominale elettrica:	300 W
Misure:	L 48,0 x P 49,6 x H 102,6 cm
Peso:	78 kg
Camera in acciaio	
Braciere in ghisa	
Cassetto cenere:	estraibile per recupero ceneri
Scarico fumi:	superiore – posteriore
Display:	6 tasti LCD

ECO: Dati da laboratorio interno

VARIANTI COLORE	CODICE	PREZZO
● BIANCO	9016070400	€ 2.041,00
● ROSSO	9016070500	€ 2.041,00
● NERO	9016070600	€ 2.041,00

VERSIONE ECO

VARIANTI COLORE	CODICE	PREZZO
● BIANCO	9016084100	€ 2.289,00
● ROSSO	9016084200	€ 2.289,00
● NERO	9016084300	€ 2.289,00

OPTIONAL

MODULO	CODICE	PREZZO
MODULO WI-FI PER COMANDO A DISTANZA	9510021500	€ 182,00
TELECOMANDO	95101500	€ 23,00
COPERCHIETTO ESTETICO	901301200	€ 12,00

ROSA CANALIZZATA

DISPONIBILE NELLA VERSIONE ECO CON EMISSIONI RIDOTTE

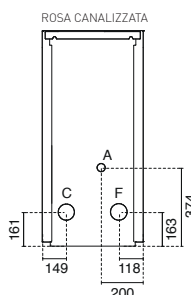
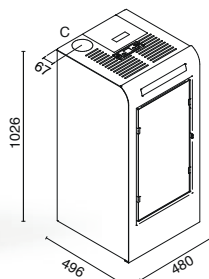

A = Ø 40 mm Ingresso aria combustione
F = Ø 80 mm Scarico fumi
S = Ø 80 mm Scarico fumi superiore
C = Ø 80 mm Aria canalizzata

Potenza bruciata:	max 11,0 kW – min 4,8 kW ECO: max 9,6 kW – min 4,1 kW
Potenza resa in riscaldamento:	max 9,9 kW – min 4,4 kW ECO: max 9,0 kW – min 3,9 kW
Rendimento:	Pmax 90,0% – Pmin 94,5% ECO: Pmax 93,5% – Pmin 96,0%
Consumo orario pellet:	max 2,3 kg/h – min 1,0 kg/h ECO: max 2,0 kg/h – min 0,9 kg/h
Capacità serbatoio:	15 kg
Grandezza ambiente riscaldabile:	180 – 240 m ³ ECO: 180 – 240 m ³
Distanze minime da pareti infiammabili:	lato: 300 mm retro: 100 mm fronte: 2000 mm
Alimentazione elettrica:	230V – 50 Hz
Potenza nominale elettrica:	300 W
Misure:	L 48,0 x P 49,6 x H 102,6 cm
Peso:	78 kg
Camera in acciaio	
Braciere in ghisa	
Cassetto cenere:	estraibile per recupero cenere
Scarico fumi:	superiore – posteriore
Display:	6 tasti LCD

ECO: Dati da laboratorio interno

VARIANTI COLORE	CODICE	PREZZO
● BIANCO	9016064500	€ 2.245,00
● ROSSO	9016064600	€ 2.245,00
● NERO	9016064700	€ 2.245,00

VERSIONE ECO

VARIANTI COLORE	CODICE	PREZZO
● BIANCO	9016084400	€ 2.495,00
● ROSSO	9016084500	€ 2.495,00
● NERO	9016084600	€ 2.495,00

OPTIONAL	CODICE	PREZZO
MODULO WI-FI PER COMANDO A DISTANZA	9510021500	€ 182,00
TELECOMANDO	95101500	€ 23,00
COPERCHIETTO ESTETICO	901301200	€ 12,00

TRINITY

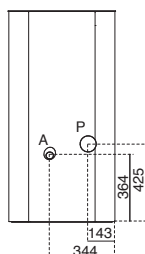
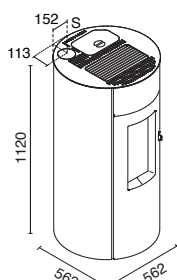

Potenza bruciata:	max 10,0 kW – min 3,8 kW
Potenza resa in riscaldamento:	max 8,5 kW – min 3,1 kW
Rendimento:	Pmax 90,0% – Pmin 93,5%
Consumo orario pellet:	max 2,0 kg/h – min 0,7 kg/h
Capacità serbatoio:	15 kg
Grandezza ambiente riscaldabile:	160 – 220 m ³
Distanze minime da pareti infiammabili:	lato: 300 mm retro: 150 mm fronte: 2000 mm
Alimentazione elettrica:	230V – 50 Hz
Potenza nominale elettrica:	350 W
Misure:	L 56,2 x P 56,2 x H 112,0 cm
Peso:	136 kg
Camera in ghisa	
Display:	radiocomando
Cassetto cenere:	estraibile per recupero cenere in un vano separato
Scarico fumi:	superiore - posteriore

VARIANTI COLORE	CODICE	PREZZO
● BIANCO	901691000	€ 3.695,00
● NERO	901691100	€ 3.695,00

OPTIONAL	CODICE	PREZZO
MODULO WI-FI PER COMANDO A DISTANZA	9510021500	€ 182,00
COPERCHIETTO ESTETICO	901301200	€ 12,00

A = Ø 40 mm Ingresso aria combustione
P = Ø 80 mm Scarico fumi posteriore
S = Ø 80 mm Scarico fumi superiore



RE-STYLING
MANOLA

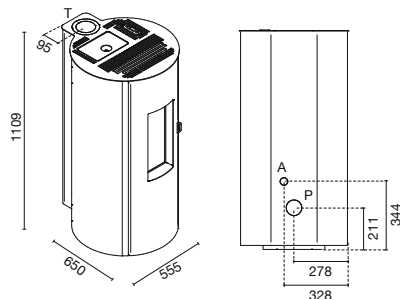

Potenza bruciata:	max 9,1 kW – min 3,1 kW
Potenza resa in riscaldamento:	max 8,0 kW – min 3,0 kW
Rendimento:	Pmax 92,0% – Pmin 95,5%
Consumo orario pellet:	max 1,9 kg/h – min 0,6 kg/h
Capacità serbatoio:	17 kg
Grandezza ambiente riscaldabile:	140 – 200 m ³
Distanze minime da pareti infiammabili:	lato: 300 mm retro: 300 mm fronte: 2000 mm
Alimentazione elettrica:	230V – 50 Hz
Potenza nominale elettrica:	350 W
Misure:	L 55,5 x P 65,0 x H 110,9 cm
Peso:	115 kg
Camera in acciaio	
Braciere in ghisa	
Scarico fumi:	superiore – posteriore

VARIANTI COLORE	CODICE	PREZZO
● BIANCO	9016082400	€ 2.862,00
● ROSSO	9016082500	€ 2.862,00
● NERO	9016082600	€ 2.862,00

OPTIONAL	CODICE	PREZZO
MODULO WI-FI PER COMANDO A DISTANZA	9510021500	€ 182,00

A = Ø 40 mm Ingresso aria combustione
P = Ø 80 mm Scarico fumi posteriore
T = Ø 80 mm Scarico fumi superiore (Ø130 tubo coassiale)

NEW
MELISSA

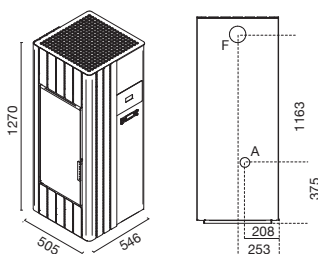

Potenza bruciata:	max 8,6 kW – min 3,3 kW
Potenza resa in riscaldamento:	max 8,0 kW – min 3,1 kW
Rendimento:	Pmax 92,0% – Pmin 94,5%
Consumo orario pellet:	max 1,8 kg/h – min 0,7 kg/h
Capacità serbatoio:	15 kg
Grandezza ambiente riscaldabile:	140 – 200 m ³
Distanze minime da pareti infiammabili:	lato: 250 mm retro: 100 mm fronte: 1000 mm
Alimentazione elettrica:	230V – 50 Hz
Potenza nominale elettrica:	320 W
Misure:	L 50,5 x P 54,6 x H 127,0 cm
Peso:	107 kg
Camera in acciaio	
Braciere in acciaio inox	
Cassetto cenere:	estraiibile per recupero ceneri in un vano separato
Scarico fumi:	posteriore

VARIANTI COLORE	CODICE	PREZZO
● NERO	9016030400	€ 2.954,00

OPTIONAL	CODICE	PREZZO
MODULO WI-FI PER COMANDO A DISTANZA	9510021500	€ 182,00

A = Ø 40 mm Ingresso aria combustione
F = Ø 80 mm Scarico fumi

ADELE

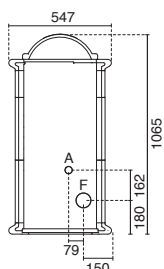
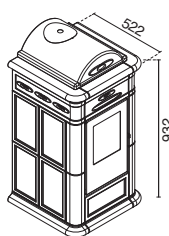

Potenza bruciata:	max 9,5 kW – min 2,8 kW
Potenza resa in riscaldamento:	max 8,0 kW – min 2,5 kW
Rendimento:	Pmax 88,0% – Pmin 90,0%
Consumo orario pellet:	max 2,0 kg/h - min 0,6 kg/h
Capacità serbatoio:	18,5 kg
Grandezza ambiente riscaldabile:	140 – 200 m ³
Distanze minime da pareti infiammabili:	lato: 250 mm retro: 100 mm fronte: 2000 mm
Alimentazione elettrica:	230V – 50 Hz
Potenza nominale elettrica:	320 W
Misure:	L 54,7 x P 52,2 x H 93,2 cm
Peso:	115 kg
Camera in acciaio	
Braciere in acciaio inox	
Cassetto cenere:	estraibile per recupero ceneri
Scarico fumi:	posteriore
Display:	6 Tasti

VARIANTI COLORE	CODICE	PREZZO
● CREMA	9016055600	€ 2.753,00
● ROSSO	9016055700	€ 2.753,00

OPTIONAL	CODICE	PREZZO
MODULO WI-FI PER COMANDO A DISTANZA	9510021500	€ 182,00
TELECOMANDO	95101500	€ 23,00
SILICONE PER FUGHE	TFS	€ 16,00

A = Ø 40 mm Ingresso aria combustione
F = Ø 80 mm Scarico fumi

ALINA

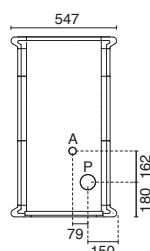
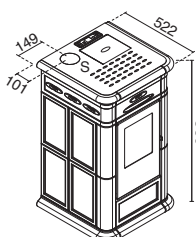

Potenza bruciata:	max 9,5 kW – min 2,8 kW
Potenza resa in riscaldamento:	max 8,0 kW – min 2,5 kW
Rendimento:	Pmax 88,0% – Pmin 90,0%
Consumo orario pellet:	max 2,0 kg/h - min 0,6 kg/h
Capacità serbatoio:	13,5 kg
Grandezza ambiente riscaldabile:	140 – 200 m ³
Distanze minime da pareti infiammabili:	lato: 250 mm retro: 100 mm fronte: 2000 mm
Alimentazione elettrica:	230V – 50 Hz
Potenza nominale elettrica:	320 W
Misure:	L 54,7 x P 52,2 x H 93,2 cm
Peso:	105 kg
Camera in acciaio	
Braciere in acciaio inox	
Cassetto cenere:	estraibile per recupero ceneri
Scarico fumi:	superiore – posteriore
Display:	6 Tasti

VARIANTI COLORE	CODICE	PREZZO
● CREMA	901657900	€ 2.340,00
● ROSSO	901659800	€ 2.340,00

OPTIONAL	CODICE	PREZZO
MODULO WI-FI PER COMANDO A DISTANZA	9510021500	€ 182,00
TELECOMANDO	95101500	€ 23,00
SILICONE PER FUGHE	TFS	€ 16,00
COPERCHIETTO ESTETICO	901301200	€ 12,00

A = Ø 40 mm Ingresso aria combustione
P = Ø 80 mm Scarico fumi posteriore
S = Ø 80 mm Scarico fumi superiore



LUCILLA



Potenza bruciata:	max 9,5 kW – min 2,8 kW
Potenza resa in riscaldamento:	max 8,0 kW – min 2,5 kW
Rendimento:	Pmax 88,0% – Pmin 90,0%
Consumo orario pellet:	max 2,0 kg/h – min 0,6 kg/h
Capacità serbatoio:	13,5 kg
Grandezza ambiente riscaldabile:	140 – 200 m ³
Distanze minime da pareti infiammabili:	lato: 250 mm retro: 100 mm fronte: 2000 mm
Alimentazione elettrica:	230V – 50 Hz
Potenza nominale elettrica:	320 W
Misure:	L 45,8 x P 51,2 x H 90,5 cm
Peso:	75 kg
Camera in acciaio	
Bracliere in acciaio inox	
Cassetto cenere:	estraibile per recupero ceneri
Scarico fumi:	superiore - posteriore
Display:	6 Tasti

VARIANTI COLORE	CODICE	PREZZO
● BIANCO	9016061300	€ 1.584,00
● ROSSO	9016061400	€ 1.584,00
● NERO	9016061500	€ 1.584,00

OPTIONAL	CODICE	PREZZO
MODULO WI-FI PER COMANDO A DISTANZA	9510021500	€ 182,00
TELECOMANDO	95101500	€ 23,00
COPERCHIETTO ESTETICO	901301200	€ 12,00

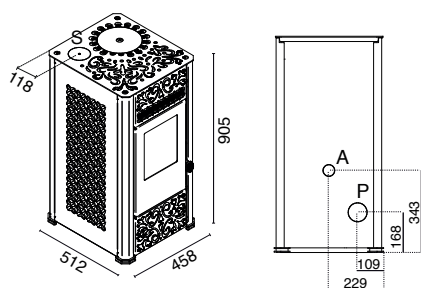

A = Ø 50 mm Ingresso aria combustione
P = Ø 80 mm Scarico fumi posteriore
S = Ø 80 mm Scarico fumi superiore

KAREN

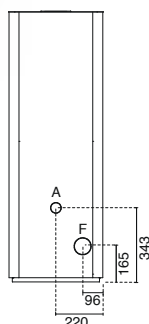
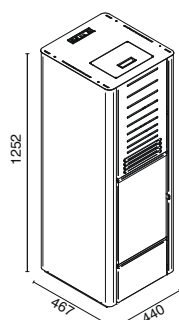

Potenza bruciata:	max 9,5 kW – min 2,8 kW
Potenza resa in riscaldamento:	max 8,0 kW – min 2,5 kW
Rendimento:	Pmax 88,0% – Pmin 90,0%
Consumo orario pellet:	max 2,0 kg/h – min 0,6 kg/h
Capacità serbatoio:	45 kg
Grandezza ambiente riscaldabile:	140 – 200 m ³
Distanze minime da pareti infiammabili:	lato: 250 mm retro: 100 mm fronte: 2000 mm
Alimentazione elettrica:	230V – 50 Hz
Potenza nominale elettrica:	320 W
Misure:	L 44,0 x P 46,7 x H 125,2 cm
Peso:	83 kg
Camera in acciaio	
Bracliere in acciaio inox	
Cassetto cenere:	estraibile per recupero ceneri
Scarico fumi:	posteriore
Display:	3 tasti M

VARIANTI COLORE	CODICE	PREZZO
● BIANCO	9016067400	€ 1.599,00
● ROSSO	9016067500	€ 1.599,00
● NERO	9016067600	€ 1.599,00

OPTIONAL	CODICE	PREZZO
MODULO WI-FI PER COMANDO A DISTANZA	9510021500	€ 182,00
TELECOMANDO	95101500	€ 23,00

A = Ø 50 mm Ingresso aria combustione
F = Ø 80 mm Scarico fumi



KARINA

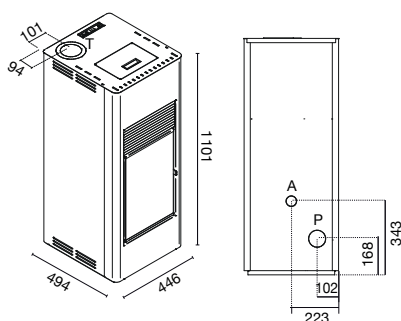

Potenza bruciata:	max 9,5 kW – min 2,8 kW
Potenza resa in riscaldamento:	max 8,0 kW – min 2,5 kW
Rendimento:	Pmax 88,0% – Pmin 90,0%
Consumo orario pellet:	max 2,0 kg/h – min 0,6 kg/h
Capacità serbatoio:	25 kg
Grandezza ambiente riscaldabile:	140 – 200 m ³
Distanze minime da pareti infiammabili:	lato: 250 mm retro: 100 mm fronte: 2000 mm
Alimentazione elettrica:	230V – 50 Hz
Potenza nominale elettrica:	320 W
Misure:	L 44,6 x P 49,4 x H 110,1 cm
Peso:	75 kg
Camera in acciaio	
Braciere in acciaio inox	
Cassetto cenere:	estraibile per recupero ceneri
Scarico fumi:	superiore - posteriore
Display:	3 tasti M

VARIANTI COLORE	CODICE	PREZZO
● TORTORA	9016066600	€ 1.598,00
● ROSSO	9016066700	€ 1.598,00
● NERO	9016066800	€ 1.598,00

OPTIONAL	CODICE	PREZZO
MODULO WI-FI PER COMANDO A DISTANZA	9510021500	€ 182,00
TELECOMANDO	95101500	€ 23,00

A = Ø 50 mm Ingresso aria combustione
P = Ø 80 mm Scarico fumi posteriore
T = Ø 80 mm Scarico fumi superiore (Ø130 tubo coassiale)

RESTYLING

RITA PLUS

DISPONIBILE NELLA VERSIONE ECO
CON EMISSIONI RIDOTTE

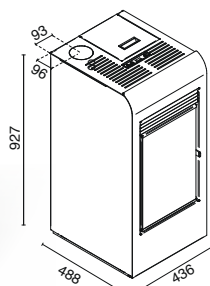

Potenza bruciata:	max 9,5 kW – min 2,8 kW ECO: max 7,5 kW – min 2,8 kW
Potenza resa in riscaldamento:	max 8,0 kW – min 2,5 kW ECO: max 6,0 kW – min 2,5 kW
Rendimento:	Pmax 88,0% – Pmin 90,0% ECO: Pmax 90,0% – Pmin 90,0%
Consumo orario pellet:	max 2,0 kg/h – min 0,6 kg/h ECO: max 1,6 kg/h – min 0,6 kg/h
Capacità serbatoio:	13 kg
Grandezza ambiente riscaldabile:	140 – 200 m ³ ECO: 70 – 160 m ³
Distanze minime da pareti infiammabili:	lato: 250 mm retro: 100 mm fronte: 2000 mm
Alimentazione elettrica:	230V – 50 Hz
Potenza nominale elettrica:	320 W
Misure:	L 43,4 x P 48,8 x H 92,7 cm
Peso:	54 kg
Camera in acciaio	
Braciere in acciaio inox	
Cassetto cenere:	estraibile per recupero ceneri
Scarico fumi:	superiore – posteriore
Display:	3 tasti M

ECO: Dati da laboratorio interno

VARIANTI COLORE	CODICE	PREZZO
● BIANCO	9016080800	€ 1.589,00
● ROSSO	9016080900	€ 1.589,00
● NERO	9016081000	€ 1.589,00

VERSIONE ECO

VARIANTI COLORE	CODICE	PREZZO
● BIANCO	9016085000	€ 1.836,00
● ROSSO	9016085100	€ 1.836,00
● NERO	9016085200	€ 1.836,00

OPTIONAL	CODICE	PREZZO
MODULO WI-FI PER COMANDO A DISTANZA	9510021500	€ 182,00
TELECOMANDO	95101500	€ 23,00
COPERCHIETTO ESTETICO	901301200	€ 12,00

A = Ø 50 mm Ingresso aria combustione
P = Ø 80 mm Scarico fumi posteriore
S = Ø 80 mm Scarico fumi superiore



RITA



Potenza bruciata:	max 9,5 kW – min 2,8 kW
Potenza resa in riscaldamento:	max 8,0 kW – min 2,5 kW
Rendimento:	Pmax 88,0% – Pmin 90,0%
Consumo orario pellet:	max 2,0 kg/h – min 0,6 kg/h
Capacità serbatoio:	13,5 kg
Grandezza ambiente riscaldabile:	140 – 200 m ³
Distanze minime da pareti infiammabili:	lato: 250 mm retro: 100 mm fronte: 2000 mm
Alimentazione elettrica:	230V – 50 Hz
Potenza nominale elettrica:	320 W
Misure:	L 43,4 x P 48,8 x H 92,7 cm
Peso:	60 kg
Camera in acciaio	
Braciere in acciaio inox	
Cassetto cenere:	estraibile per recupero ceneri
Scarico fumi:	superiore – posteriore
Display:	3 tasti M

VARIANTI COLORE	CODICE	PREZZO
● BIANCO	9016066300	€ 1.323,00
● ROSSO	9016066400	€ 1.323,00
● NERO	9016066500	€ 1.323,00

OPTIONAL	CODICE	PREZZO
MODULO WI-FI PER COMANDO A DISTANZA	9510021500	€ 182,00
TELECOMANDO	95101500	€ 23,00
COPERCHIETTO ESTETICO	901301200	€ 12,00

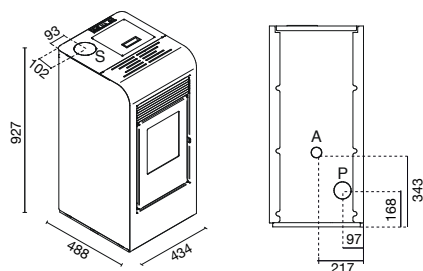

A = Ø 50 mm Ingresso aria combustione
P = Ø 80 mm Scarico fumi posteriore
S = Ø 80 mm Scarico fumi superiore



KALI



Potenza bruciata:	max 9,5 kW – min 2,8 kW
Potenza resa in riscaldamento:	max 8,0 kW – min 2,5 kW
Rendimento:	Pmax 88,0% – Pmin 90,0%
Consumo orario pellet:	max 2,0 kg/h – min 0,6 kg/h
Capacità serbatoio:	11,0 kg
Grandezza ambiente riscaldabile:	140 – 200 m ³
Distanze minime da pareti infiammabili:	lato: 250 mm retro: 100 mm fronte: 2000 mm
Alimentazione elettrica:	230V – 50 Hz
Potenza nominale elettrica:	320 W
Misure:	L 43,4 x P 44,2 x H 79,4 cm
Peso:	47 kg
Camera in acciaio	
Braciere in acciaio inox	
Cassetto cenere:	estraibile per recupero ceneri
Scarico fumi:	posteriore
Display:	3 tasti M

VARIANTI COLORE	CODICE	PREZZO
● TORTORA	9016077600	€ 1.133,00
● ROSSO	9016077700	€ 1.133,00
● NERO	9016077800	€ 1.133,00

OPTIONAL	CODICE	PREZZO
MODULO WI-FI PER COMANDO A DISTANZA	9510021500	€ 182,00
TELECOMANDO	95101500	€ 23,00

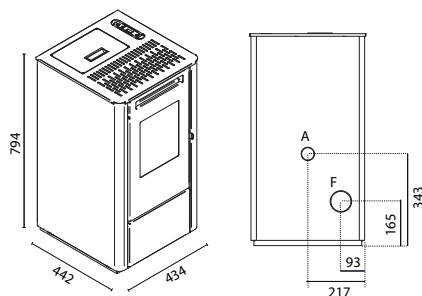

A = Ø 50 mm Ingresso aria combustione
F = Ø 80 mm Scarico fumi



RE-STYLING
NORA

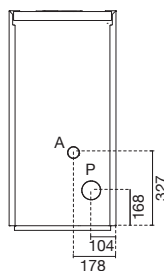
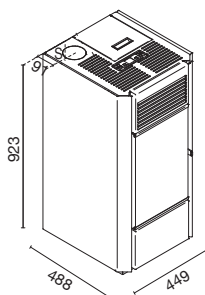

Potenza bruciata:	max 7,6 kW – min 2,9 kW
Potenza resa in riscaldamento:	max 6,5 kW – min 2,7 kW
Rendimento:	Pmax 89,0% – Pmin 94,0%
Consumo orario pellet:	max 1,6 kg/h – min 0,6 kg/h
Capacità serbatoio:	13,5 kg
Grandezza ambiente riscaldabile:	70 – 160 m ³
Distanze minime da pareti infiammabili:	lato: 200 mm retro: 150 mm fronte: 2000 mm
Alimentazione elettrica:	230V – 50 Hz
Potenza nominale elettrica:	350 W
Misure:	L 44,9 x P 48,8 x H 92,3 cm
Peso:	68 kg
Camera in acciaio	
Braciere in acciaio inox	
Cassetto cenere:	estraibile per recupero ceneri
Scarico fumi:	superiore – posteriore
Display:	6 Tasti

VARIANTI COLORE	CODICE	PREZZO
● BIANCO	9016049500	€ 1.631,00
● ROSSO	9016049600	€ 1.631,00
● NERO	9016049700	€ 1.631,00

OPTIONAL	CODICE	PREZZO
MODULO WI-FI PER COMANDO A DISTANZA	9510021500	€ 182,00
TELECOMANDO	95101500	€ 23,00
COPERCHIETTO ESTETICO	901301200	€ 12,00

A = Ø 40 mm Ingresso aria combustione
P = Ø 80 mm Scarico fumi posteriore
S = Ø 80 mm Scarico fumi superiore



VIOLA

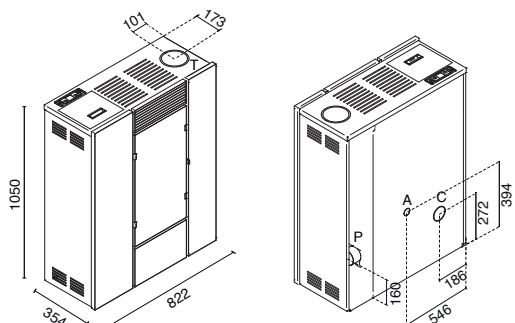

Potenza bruciata:	max 11,0 kW – min 3,4 kW
Potenza resa in riscaldamento:	max 9,9 kW – min 3,0 kW
Rendimento:	Pmax 89,0% – Pmin 93,5%
Consumo orario pellet:	max 2,4 kg/h – min 0,7 kg/h
Capacità serbatoio:	15 kg
Grandezza ambiente riscaldabile:	200 – 300 m ³
Distanze minime da pareti infiammabili:	lato: 300 mm retro: 30 mm fronte: 2000 mm
Alimentazione elettrica:	230V – 50 Hz
Potenza nominale elettrica:	250 W
Misure:	L 82,2 x P 35,1 x H 105,0 cm
Peso:	89 kg
Camera in acciaio	
Braciere in acciaio inox	
Cassetto cenere:	estraibile per recupero ceneri
Scarico fumi:	superiore – posteriore
Display:	6 tasti LCD

VARIANTI COLORE	CODICE	PREZZO
● BIANCO	9016058500	€ 2.449,00
● ROSSO	9016058600	€ 2.449,00
● NERO	9016058700	€ 2.449,00

OPTIONAL	CODICE	PREZZO
MODULO WI-FI PER COMANDO A DISTANZA	9510021500	€ 182,00
TELECOMANDO	95101500	€ 23,00

A = Ø 40 mm Ingresso aria combustione
P = Ø 80 mm Scarico fumi posteriore
T = Ø 80 mm Scarico fumi superiore (Ø130 tubo coassiale)
C = Ø 80 mm Aria canalizzata

VANESSA – VANESSA CANALIZZATA

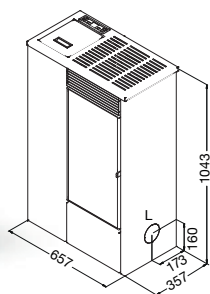

Potenza bruciata:	max 9,5 kW – min 4,3 kW
Potenza resa in riscaldamento:	max 8,5 kW – min 4,1 kW
Rendimento:	Pmax 91,0% – Pmin 95,0%
Consumo orario pellet:	max 1,9 kg/h – min 0,9 kg/h
Capacità serbatoio:	15 kg
Grandezza ambiente riscaldabile:	140 – 200 m ³
Distanze minime da pareti infiammabili:	lato: 300 mm retro: 30 mm fronte: 1000 mm
Alimentazione elettrica:	230V – 50 Hz
Potenza nominale elettrica:	265 W
Misure:	L 65,7 x P 35,7 x H 104,3 cm
Peso:	80 kg 85 kg (versione CANALIZZATA)
Camera in acciaio	
Braciere in acciaio inox	
Scarico fumi:	laterale – posteriore
Display:	6 tasti LCD
Cassetto cenere:	estraibile per recupero ceneri

VARIANTI COLORE	CODICE	PREZZO
● TORTORA	9016064900	€ 2.060,00
● ROSSO	9016065000	€ 2.060,00
● NERO	9016065100	€ 2.060,00

VARIANTI COLORE	CODICE	PREZZO
● TORTORA	9016065300	€ 2.154,00
● ROSSO	9016065400	€ 2.154,00
● NERO	9016065500	€ 2.154,00

OPTIONAL	CODICE	PREZZO
MODULO WI-FI PER COMANDO A DISTANZA	9510021500	€ 182,00
TELECOMANDO	95101500	€ 23,00
KIT SCARICO POSTERIORE	9510101300	€ 22,00

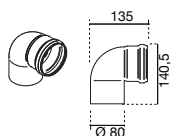
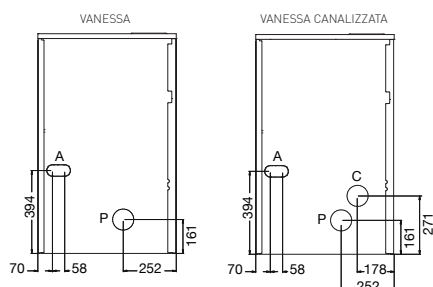

OPTIONAL: Kit scarico posteriore

A = Ø 40 mm Ingresso aria combustione
P = Ø 80 mm Scarico fumi posteriore
L = Ø 80 mm Scarico fumi laterale
C = Ø 80 mm Aria canalizzata

VALE



Potenza bruciata:	max 8,0 kW – min 3,1 kW
Potenza resa in riscaldamento:	max 7,0 kW – min 3,0 kW
Rendimento:	Pmax 91,0% – Pmin 93,0%
Consumo orario pellet:	max 1,6 kg/h – min 0,7 kg/h
Capacità serbatoio:	7,5 kg
Grandezza ambiente riscaldabile:	70 – 180 m ³
Distanze minime da pareti infiammabili:	lato: 150 mm retro: 100 mm fronte: 1000 mm
Alimentazione elettrica:	230V – 50 Hz
Potenza nominale elettrica:	265 W
Misure:	L 66,6 x P 31,7 x H 79,5 cm
Peso:	43 kg
Camera in acciaio	
Braciere in acciaio inox	
Scarico fumi:	superiore – posteriore
Display:	3 tasti M
Cassetto cenere:	estraibile per recupero ceneri

VARIANTI COLORE	CODICE	PREZZO
■ BIANCO	9016068000	€ 1.175,00
● ROSSO	9016068100	€ 1.175,00
● NERO	9016068200	€ 1.175,00

OPTIONAL	CODICE	PREZZO
MODULO WI-FI PER COMANDO A DISTANZA	9510021500	€ 182,00
TELECOMANDO	95101500	€ 23,00
COPERCHIETTO ESTETICO	901301200	€ 12,00

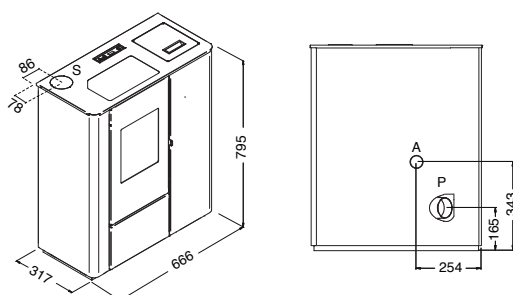

A = Ø 45 mm Ingresso aria combustione
P = Ø 80 mm Scarico fumi posteriore
S = Ø 80 mm Scarico fumi superiore



NEW

TOMMASO

DISPONIBILE NELLA VERSIONE CON KIT CANALIZZAZIONE



OPTIONAL

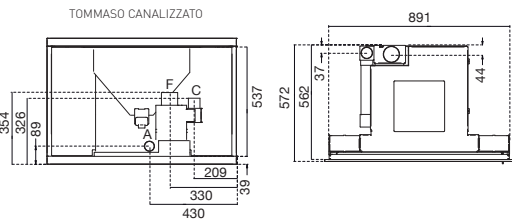
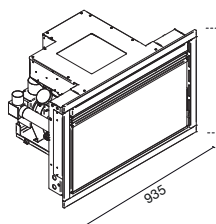
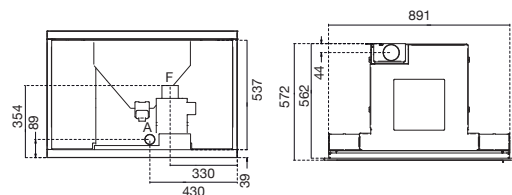
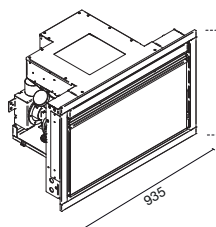
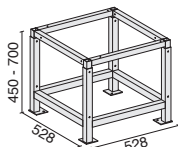

Potenza bruciata:	max 9,5 kW – min 3,4 kW
Potenza resa in riscaldamento:	max 8,5 kW – min 3,1 kW
Rendimento:	Pmax 90,0% – Pmin 91,5%
Consumo orario pellet:	max 2,0 kg/h – min 0,7 kg/h
Capacità serbatoio:	15 kg
Grandezza ambiente riscaldabile:	140 – 200 m ³
Distanze minime da pareti infiammabili:	lato: 180 mm - sup. app.: 50 mm retro: 180 mm - fronte: 1000 mm
Alimentazione elettrica:	230V – 50 Hz
Potenza nominale elettrica:	380 W
Misure:	L 97,5 x P 70,0 x H 62,2 cm
Dimensioni minime alloggio foro:	dim. min. L 89,5 x H 63,5 cm
Peso:	116 kg
Camera in ghisa	
Braziere in acciaio inox	
Display:	6 Tasti
Telecomando:	incluso

Dati da laboratorio interno

VARIANTI COLORE	CODICE	PREZZO
● NERO	9016076300	€ 2.595,00

TOMMASO CANALIZZATO

VARIANTI COLORE	CODICE	PREZZO
● NERO	9016076400	€ 2.888,00

OPTIONAL	CODICE	PREZZO
MODULO WI-FI PER COMANDO A DISTANZA	9510021500	€ 182,00
TRESPOLO	901342700	€ 288,00
SPATOLA PELLETT	9010293000	€ 5,00
COVER DISPLAY INCASSO	9013156300	€ 22,00

A = Ø 50 mm Ingresso aria combustione
F = Ø 80 mm Scarico fumi
C = Ø 60 mm Aria canalizzata



NEW

FRANCO

DISPONIBILE NELLA VERSIONE CON KIT CANALIZZAZIONE



OPTIONAL

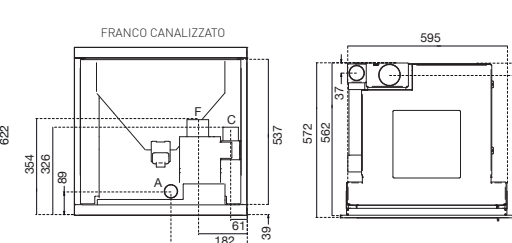
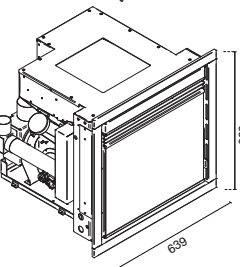
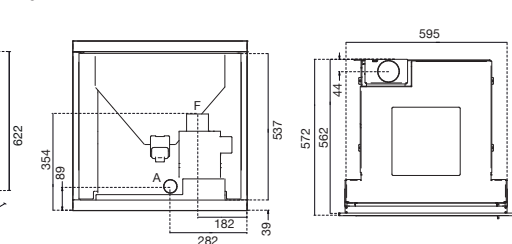
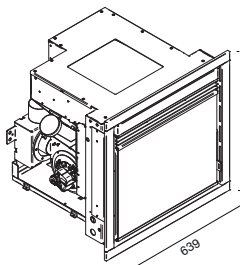
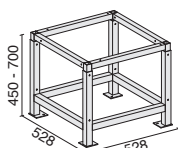

Potenza bruciata:	max 9,5 kW – min 3,4 kW
Potenza resa in riscaldamento:	max 8,5 kW – min 3,1 kW
Rendimento:	Pmax 90,0% – Pmin 91,5%
Consumo orario pellet:	max 2,0 kg/h – min 0,7 kg/h
Capacità serbatoio:	15 kg
Grandezza ambiente riscaldabile:	140 – 200 m ³
Distanze minime da pareti infiammabili:	lato: 180 mm - sup. app.: 50 mm retro: 180 mm - fronte: 1000 mm
Alimentazione elettrica:	230V – 50 Hz
Potenza nominale elettrica:	380 W
Misure:	L 67,9 x P 70,0 x H 68,1 cm
Dimensioni minime alloggio foro:	dim. min. L 62 x H 63,5 cm
Peso:	99 kg
Camera in ghisa	
Braziere in acciaio inox	
Display:	6 Tasti
Telecomando:	incluso

Dati da laboratorio interno

VARIANTI COLORE	CODICE	PREZZO
● NERO	9016076100	€ 2.348,00

FRANCO CANALIZZATO

VARIANTI COLORE	CODICE	PREZZO
● NERO	9016076200	€ 2.620,00

OPTIONAL	CODICE	PREZZO
MODULO WI-FI PER COMANDO A DISTANZA	9510021500	€ 182,00
TRESPOLO	901342700	€ 288,00
SPATOLA PELLETT	9010293000	€ 5,00
COVER DISPLAY INCASSO	9013156300	€ 22,00

A = Ø 50 mm Ingresso aria combustione
F = Ø 80 mm Scarico fumi
C = Ø 60 mm Aria canalizzata



CERINO-CERINO 49



Potenza bruciata:	max 7,3 kW – min 3,5 kW
Potenza resa in riscaldamento:	max 6,5 kW – min 3,0 kW
Rendimento:	Pmax 91,5% – Pmin 90,0%
Consumo orario pellet:	max 1,6 kg/h – min 0,7 kg/h
Capacità serbatoio:	8 kg
Grandezza ambiente riscaldabile:	70 – 160 m ³
Distanze minime da pareti incombustibili:	lato: 200 mm - sup. app.: 20 mm retro: 200 mm - fronte: 2000 mm
Alimentazione elettrica:	230V – 50 Hz
Potenza nominale elettrica:	350 W
Misure:	L 61,7 x P 46,3 x H 55,8 cm L 61,7 x P 46,3 x H 53,2 cm (CERINO49)
Dimensioni minime alloggiamento foro:	dim. min. L 58 x H 53 cm dim. min. L 58 x H 50 cm (CERINO49)
Peso:	74 kg
Camera in acciaio	
Braciere in acciaio inox	
Display:	6 Tasti
Telecomando:	incluso



INSERTI A PELLETT

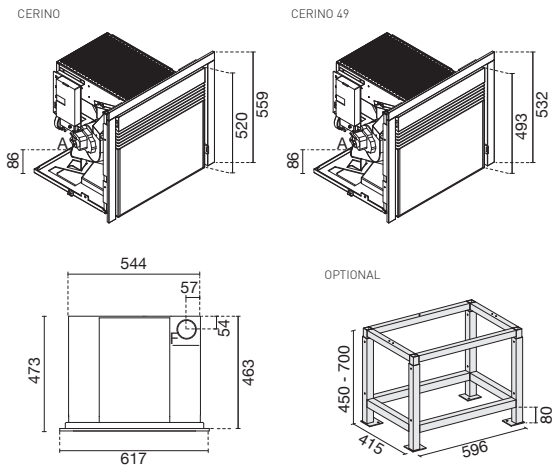

CERINO

VARIANTI COLORE	CODICE	PREZZO
● NERO	9016062500	€ 2.070,00

CERINO 49

VARIANTI COLORE	CODICE	PREZZO
● NERO	9016062600	€ 2.070,00

OPTIONAL

	CODICE	PREZZO
MODULO WI-FI PER COMANDO A DISTANZA	9510021500	€ 182,00
TRESPOLO	90160500	€ 199,00
SPATOLA PELLETT	9010293000	€ 5,00
COVER DISPLAY INCASSO	9013156300	€ 22,00

A = Ø 51 mm Ingresso aria combustione
F = Ø 80 mm Scarico fumi



NEW
KRIS



Potenza bruciata:	max 12,4 kW – min 5,3 kW
Potenza resa in riscaldamento:	max 11,5 kW – min 5,0 kW
Rendimento:	Pmax 92,5% – Pmin 94,5%
Consumo orario pellet:	max 2,8 kg/h – min 1,2 kg/h
Capacità serbatoio:	18 kg
Grandezza ambiente riscaldabile:	200 – 300 m ³
Distanze minime da pareti infiammabili:	lato: 140 mm - sup. app.: 50 mm retro: 90 mm - fronte: 1000 mm
Alimentazione elettrica:	230V – 50 Hz
Potenza nominale elettrica:	400 W
Misure:	L 96,1 x P 56,9 x H 109,4 cm
Dimensioni minime alloggio foro:	dim. min. L 88,5 x H 59,0 cm
Peso:	168 kg
Camera in acciaio	

VARIANTI COLORE	CODICE	PREZZO
● NERO	9016028300	€ 4.569,00

OPTIONAL	CODICE	PREZZO
KIT CARICO PELLETT	9016028400	€ 138,00
MODULO WI-FI PER COMANDO A DISTANZA	9510021500	€ 182,00

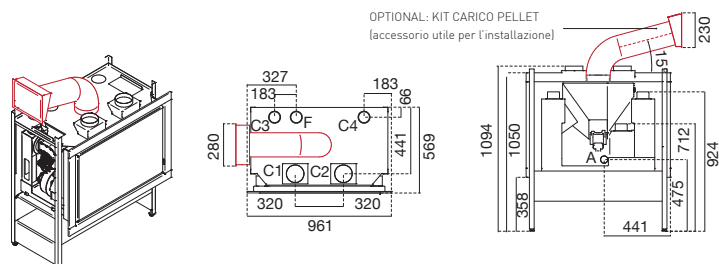

A = Ø 50 mm Ingresso aria combustione
F = Ø 80 mm Scarico fumi
C1-C2 = Ø 120 mm Aria canalizzata
C3-C4 = Ø 80 mm Aria canalizzata

NEW
WALTER



Potenza bruciata:	max 9,0 kW – min 4,0 kW
Potenza resa in riscaldamento:	max 8,0 kW – min 3,5 kW
Rendimento:	Pmax 90,0% – Pmin 91,0%
Consumo orario pellet:	max 1,9 kg/h – min 0,9 kg/h
Capacità serbatoio:	10 kg
Grandezza ambiente riscaldabile:	140 – 200 m ³
Distanze minime da pareti infiammabili:	lato: 200 mm retro: 0 mm fronte: 1500 mm
Alimentazione elettrica:	230V – 50 Hz
Potenza nominale elettrica:	350 W
Misure:	L 85,6 x P 29,4 x H 121,6 cm
Dimensioni minime alloggio foro:	dim. min. L 84,6 x H 64,0 cm
Peso:	95 kg
Camera in acciaio	
Braciere in acciaio inox	
Scarico fumi:	superiore – posteriore

Dati da laboratorio interno

VARIANTI COLORE	CODICE	PREZZO
● NERO	9016081100	€ 2.839,00

OPTIONAL	CODICE	PREZZO
KIT SCARICO POSTERIORE	9510101300	€ 22,00
KIT CARICO PELLETT	9016028400	€ 138,00
MODULO WI-FI PER COMANDO A DISTANZA	9510021500	€ 182,00

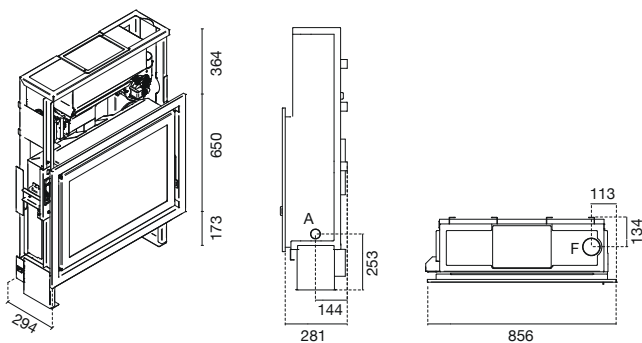

A = Ø 45 mm Ingresso aria combustione
F = Ø 80 mm Scarico fumi



NINA

DISPONIBILE NELLA VERSIONE CON PIANO COTTURA METALLO E CON PIANO COTTURA VETRO CERAMICO

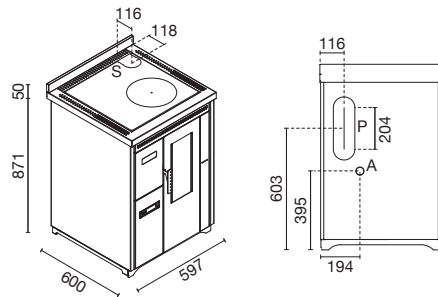

Potenza bruciata:	max 8,0 kW – min 2,7 kW
Potenza resa in riscaldamento:	max 7,2 kW – min 2,5 kW
Rendimento:	Pmax 90,0% – Pmin 93,0%
Consumo orario pellet:	max 1,7 kg/h – min 0,6 kg/h
Capacità serbatoio:	16 kg
Grandezza ambiente riscaldabile:	70 – 160 m ³
Distanze minime da pareti infiammabili:	lato: 10 mm retro: 10 mm fronte: 2000 mm
Alimentazione elettrica:	230V – 50 Hz
Potenza nominale elettrica:	320 W
Misure:	L 59,7 x P 60,0 x H 92,1 cm
Peso:	133 kg
Camera in acciaio	
Braciere in acciaio inox	
Cassetto cenere:	estrabile per recupero ceneri
Scarico fumi:	superiore – posteriore
Display:	3 tasti M

VARIANTI COLORE	PIANO COTTURA	CODICE	PREZZO
● AVORIO	METALLO	901658300	€ 2.682,00
● ROSSO	METALLO	901658400	€ 2.682,00
● NERO	METALLO	901658500	€ 2.682,00

VARIANTI COLORE	PIANO COTTURA	CODICE	PREZZO
● AVORIO	VETRO CERAMICO	901656600	€ 2.738,00
● ROSSO	VETRO CERAMICO	901656700	€ 2.738,00
● NERO	VETRO CERAMICO	901656800	€ 2.738,00

OPTIONAL	CODICE	PREZZO
MODULO WI-FI PER COMANDO A DISTANZA	9510021500	€ 182,00
TELECOMANDO	95101500	€ 23,00
GUANTO FORNO	9510000400	€ 13,00

A = Ø 40 mm Ingresso aria combustione
P = Ø 80 mm Scarico fumi posteriore
S = Ø 80 mm Scarico fumi superiore

NINA

VERSIONE INCASSO

DISPONIBILE NELLA VERSIONE CON PIANO COTTURA METALLO E CON PIANO COTTURA VETRO CERAMICO

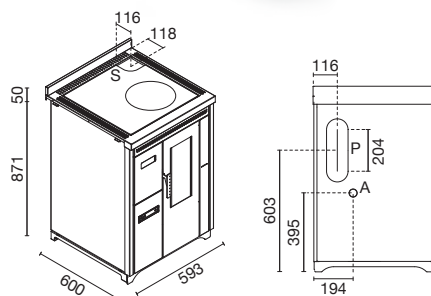

Potenza bruciata:	max 8,0 kW – min 2,7 kW
Potenza resa in riscaldamento:	max 7,2 kW – min 2,5 kW
Rendimento:	Pmax 90,0% – Pmin 93,0%
Consumo orario pellet:	max 1,7 kg/h – min 0,6 kg/h
Capacità serbatoio:	16 kg
Grandezza ambiente riscaldabile:	70 – 160 m ³
Distanze minime da pareti infiammabili:	lato: 10 mm - retro: 10 mm - fronte: 2000 mm
Alimentazione elettrica:	230V – 50 Hz
Potenza nominale elettrica:	320 W
Misure:	L 59,3 x P 60,0 x H 92,1 cm
Peso:	133 kg
Camera in acciaio	
Braciere in acciaio inox	
Cassetto cenere:	estrabile per recupero ceneri
Scarico fumi:	superiore – posteriore
Display:	3 tasti M

VARIANTI COLORE	PIANO COTTURA	CODICE	PREZZO
● NERO	METALLO	901658700	€ 2.634,00

VARIANTI COLORE	PIANO COTTURA	CODICE	PREZZO
● NERO	VETRO CERAMICO	901658600	€ 2.704,00

OPTIONAL	CODICE	PREZZO
MODULO WI-FI PER COMANDO A DISTANZA	9510021500	€ 182,00
TELECOMANDO	95101500	€ 23,00
GUANTO FORNO	9510000400	€ 13,00

A = Ø 40 mm Ingresso aria combustione
P = Ø 80 mm Scarico fumi posteriore
S = Ø 80 mm Scarico fumi superiore



ARIA 50

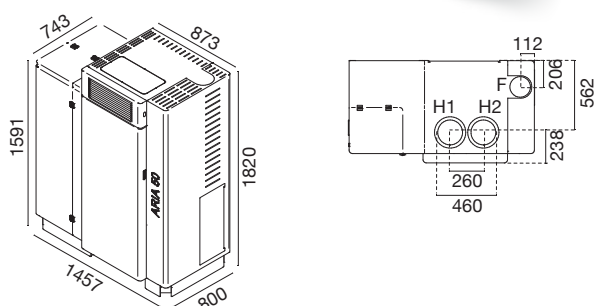

F = Ø 150 mm Scarico fumi
H1-H2 = Ø 200 mm Uscita aria calda

Potenza bruciata:	max 52,0 kW – min 22,5 kW
Potenza resa in riscaldamento:	max 44,0 kW – min 20,0 kW
Rendimento:	Pmax 87,0% – Pmin 91,0%
Consumo orario pellet:	max 10,7 kg/h – min 4,7 kg/h
Capacità serbatoio:	135 kg
Grandezza ambiente riscaldabile:	1170 m ³
Distanze minime da pareti infiammabili:	lato: 500 mm retro: 500 mm fronte: 1000 mm
Alimentazione elettrica:	230V – 50 Hz
Potenza nominale elettrica:	500 W
Misure:	L 145,7 x P 80,0 x H 182,0 cm
Peso:	613 kg
Camera in acciaio	
Braciere in acciaio inox	
Cassetto cenere:	estraibile per recupero ceneri in un vano separato
Scarico fumi:	superiore
Display:	6 tasti LCD

VARIANTI COLORE	CODICE	PREZZO
● ALLUMINIO	901682700	€ 11.200,00

OPTIONAL	CODICE	PREZZO
MODULO WI-FI PER COMANDO A DISTANZA	9510021500	€ 182,00
TELECOMANDO	95101500	€ 23,00



ARIA 35

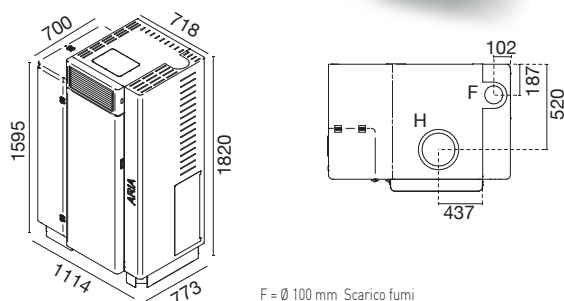

F = Ø 100 mm Scarico fumi
H = Ø 200 mm Uscita aria calda

Potenza bruciata:	max 34,0 kW – min 11,0 kW
Potenza resa in riscaldamento:	max 30,0 kW – min 10,0 kW
Rendimento:	Pmax 90,0% – Pmin 94,5%
Consumo orario pellet:	max 7,1 kg/h – min 2,2 kg/h
Capacità serbatoio:	80 kg
Grandezza ambiente riscaldabile:	750 m ³
Distanze minime da pareti infiammabili:	lato: 500 mm retro: 500 mm fronte: 1000 mm
Alimentazione elettrica:	230V – 50 Hz
Potenza nominale elettrica:	500 W
Misure:	L 111,4 x P 77,3 x H 182,0 cm
Peso:	479 kg
Camera in acciaio	
Braciere in acciaio inox	
Cassetto cenere:	estraibile per recupero ceneri in un vano separato
Scarico fumi:	superiore
Display:	6 tasti LCD

VARIANTI COLORE	CODICE	PREZZO
● ALLUMINIO	901682600	€ 9.649,00

OPTIONAL	CODICE	PREZZO
MODULO WI-FI PER COMANDO A DISTANZA	9510021500	€ 182,00
TELECOMANDO	95101500	€ 23,00





★★★★★

DUNA

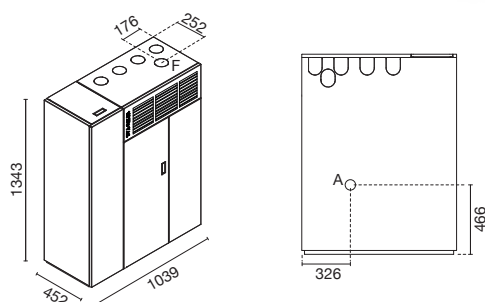

Potenza bruciata:	max 21,5 kW – min 8,3 kW
Potenza resa in riscaldamento:	max 19,5 kW – min 7,5 kW
Rendimento:	Pmax 91,0% – Pmin 95,5%
Consumo orario pellet:	max 4,6 kg/h – min 1,8 kg/h
Capacità serbatoio:	40 kg
Grandezza ambiente riscaldabile:	300 – 400 m ³
Distanze minime da pareti infiammabili:	lato: 200 mm retro: 80 mm fronte: 1000 mm
Alimentazione elettrica:	230V – 50 Hz
Potenza nominale elettrica:	450 W
Misure:	L 103,9 x P 45,2 x H 134,3 cm
Peso:	222 kg
Camera in acciaio	
Braclere in acciaio inox	
Cassetto cenere:	estraibile per recupero ceneri
Scarico fumi:	superiore
Display:	3 tasti M

VARIANTI COLORE	CODICE	PREZZO
● NERO	9016006800	€ 3.976,00

OPTIONAL	CODICE	PREZZO
MODULO WI-FI PER COMANDO A DISTANZA	9510021500	€ 182,00
TELECOMANDO	95101500	€ 23,00

A = Ø 46 mm Ingresso aria combustione
F = Ø 80 mm Scarico fumi

FUTURA 18,5



★★★★★

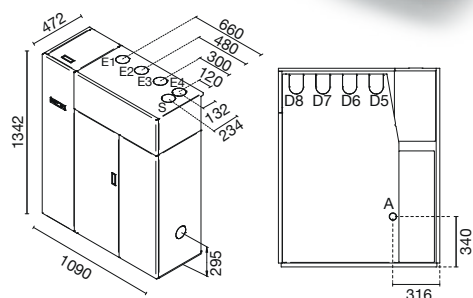

Potenza bruciata:	max 18,5 kW – min 4,2 kW
Potenza resa in riscaldamento:	max 16,5 kW – min 4,0 kW
Rendimento:	Pmax 89,5% – Pmin 96,0%
Consumo orario pellet:	max 3,8 kg/h – min 0,9 kg/h
Capacità serbatoio:	40 kg
Grandezza ambiente riscaldabile:	250 – 350 m ³
Distanze minime da pareti infiammabili:	lato: 300 mm retro: 120 mm fronte: 2000 mm
Alimentazione elettrica:	230V – 50 Hz
Potenza nominale elettrica:	330 W
Misure:	L 103,9 x P 45,1 x H 134,3 cm
Peso:	266 kg
Camera in acciaio	
Braclere in acciaio inox	
Cassetto cenere:	estraibile per recupero ceneri
Scarico fumi:	superiore - laterale

VARIANTI COLORE	CODICE	PREZZO
● ALLUMINIO	9016032200	€ 4.846,00

OPTIONAL	CODICE	PREZZO
MODULO WI-FI PER COMANDO A DISTANZA	9510021500	€ 182,00
GRIGLIA DIFFUSIONE ARIA	9013057400	€ 12,00

A = Ø 46 mm Ingresso aria combustione
S = Ø 80 mm Scarico fumi superiore
L = Ø 80 mm Scarico fumi laterale
E1-E2-E3-E4 = Ø 80 mm Canalizzazione superiore
D5-D6-D7-D8 = Ø 80 mm Canalizzazione posteriore



IVAN



Potenza bruciata:	max 15,4 kW – min 4,2 kW
Potenza resa in riscaldamento:	max 14,0 kW – min 4,0 kW
Rendimento:	Pmax 88,0% – Pmin 95,0%
Consumo orario pellet:	max 3,4 kg/h – min 0,9 kg/h
Capacità serbatoio:	36 kg
Grandezza ambiente riscaldabile:	240 – 320 m ³
Distanze minime da pareti infiammabili:	lato: 300 mm retro: 200 mm fronte: 2000 mm
Alimentazione elettrica:	230V – 50 Hz
Potenza nominale elettrica:	340 W
Misure:	L 50,0 x P 56,8 x H 130,3 cm
Peso:	126 kg
Camera in ghisa	
Braciere in acciaio inox	
Cassetto cenere:	estraibile per recupero ceneri
Scarico fumi:	posteriore
Display:	6 tasti LCD

VARIANTI COLORE	CODICE	PREZZO
● NERO	9016067300	€ 2.735,00

OPTIONAL	CODICE	PREZZO
MODULO WI-FI PER COMANDO A DISTANZA	9510021500	€ 182,00
TELECOMANDO	95101500	€ 23,00

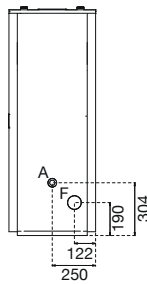
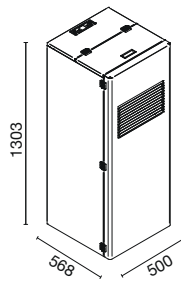

A = Ø 51 mm Ingresso aria combustione
F = Ø 80 mm Scarico fumi



ISOTTA

DISPONIBILE NELLA VERSIONE CON FORNO STANDARD O FORNO CON RESISTENZA E LAMPADINA

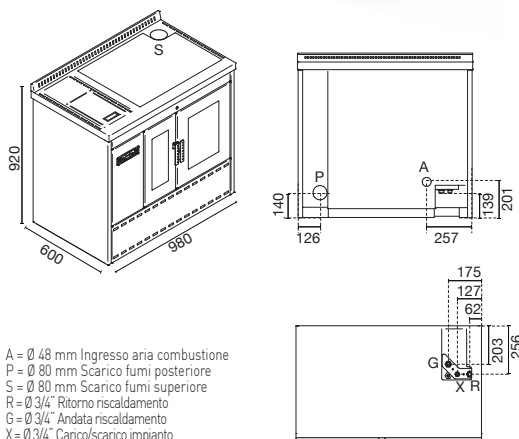

A = Ø 48 mm Ingresso aria combustione
 P = Ø 80 mm Scarico fumi posteriore
 S = Ø 80 mm Scarico fumi superiore
 R = Ø 3/4" Ritorno riscaldamento
 G = Ø 3/4" Andata riscaldamento
 X = Ø 3/4" Canco/scarico impianto

Potenza bruciata:	max 21,0 kW – min 7,3 kW
Potenza resa in riscaldamento:	max 18,5 kW – min 7,0 kW
Potenza resa all'acqua:	max 15,5 kW – min 5,5 kW
Rendimento:	Pmax 93,5% – Pmin 95,5%
Consumo orario pellet:	max 4,3 kg/h – min 1,5 kg/h
Capacità serbatoio:	20 kg
Grandezza ambiente riscaldabile:	290 – 390 m ³
Contenuto acqua calda:	23 l
Distanze minime da pareti infiammabili:	lato: 5 mm retro: 5 mm - fronte: 1000 mm
Alimentazione elettrica:	230V – 50 Hz
Potenza nominale elettrica:	380 W
Misure:	L 98,0 x P 60,0 x H 92,0 cm
Peso:	235 kg
Camera di combustione:	acciaio
Braciere in acciaio inox	
Dimensioni forno	L 30,0 x P 28,0 x H 38,5 cm
Scarico fumi:	superiore – posteriore
Display:	6 tasti LCD
Telecomando:	incluso
Cassetto cenere:	estraibile per recupero ceneri

VARIANTI COLORE	FORNO	CODICE	PREZZO
● NERO	STANDARD	901693400	€ 6.483,00

VARIANTI COLORE	FORNO	CODICE	PREZZO
● NERO	CON RESISTENZA E LAMPADINA	901694600	€ 6.620,00

OPTIONAL	CODICE	PREZZO
MODULO WI-FI PER COMANDO A DISTANZA	9510021500	€ 182,00
KIT ACS ESTERNO	951055500	€ 974,00
TEGLIA FORNO	9010422700	€ 26,00
GRIGLIA FORNO	95106500	€ 22,00
GUANTO FORNO	9510000400	€ 13,00



SATURNO 24-18

DISPONIBILE NELLA VERSIONE ECO CON EMISSIONI RIDOTTE

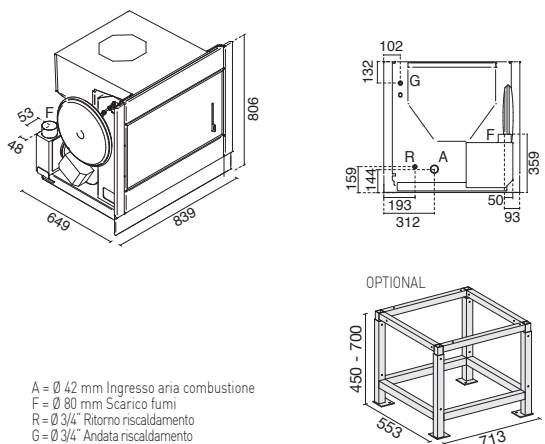

A = Ø 42 mm Ingresso aria combustione
 F = Ø 80 mm Scarico fumi
 R = Ø 3/4" Ritorno riscaldamento
 G = Ø 3/4" Andata riscaldamento

Potenza bruciata:	24: max 24,5 kW – min 7,0 kW 18: max 18,2 kW – min 4,5 kW ECO: max 15,7 kW – min 6,0 kW
Potenza resa in riscaldamento:	24: max 22,0 kW – min 6,6 kW 18: max 16,5 kW – min 4,2 kW ECO: max 15,0 kW – min 5,7 kW
Potenza resa all'acqua:	24: max 18,0 kW – min 5,2 kW 18: max 11,0 kW – min 2,4 kW ECO: max 12,0 kW – min 4,1 kW
Rendimento:	24: Pmax 90,5% – Pmin 95,0% 18: Pmax 90,5% – Pmin 92,0% ECO: Pmax 95,0% – Pmin 96,0%
Consumo orario pellet:	24: max 5,2% – Pmin 1,5% 18: max 3,7% – Pmin 0,9% ECO: max 3,3% – Pmin 1,2%
Capacità serbatoio:	28 kg
Grandezza ambiente riscaldabile:	24: 350 – 450 m ³ 18: 200 – 300 m ³
Distanze minime da pareti infiammabili:	lato: 330 mm - sup. app.: 100 mm retro: 380 mm - fronte: 1000 mm
Alimentazione elettrica:	230V – 50 Hz
Potenza nominale elettrica:	340 W
Misure:	L 83,9 x P 64,9 x H 80,6 cm
Dimensioni minime alloggio foro:	dim. min. L 77,5 x H 79,3 cm
Peso:	24: 190 kg 18: 149 kg
Camera di combustione:	acciaio
Braciere in acciaio inox	
Cassetto cenere:	estraibile per recupero ceneri
Display:	6 tasti LCD
Telecomando:	incluso

ECO: Dati da laboratorio interno

SATURNO 24

VARIANTI COLORE	CODICE	PREZZO
● NERO	901681400	€ 5.311,00

SATURNO 18

VARIANTI COLORE	CODICE	PREZZO
● NERO	9016017200	€ 5.078,00

VERSIONE ECO SATURNO 18

VARIANTI COLORE	CODICE	PREZZO
● NERO	9016085300	€ 5.273,00

OPTIONAL	CODICE	PREZZO
MODULO WI-FI PER COMANDO A DISTANZA	9510021500	€ 182,00
KIT ACS ESTERNO	951055500	€ 974,00
TRESPOLO	9016052600	€ 287,00
COVER DISPLAY INCASSO	9013156300	€ 22,00
SPATOLA PELLET	9010293000	€ 5,00



★★★★★

NEW

NEVA 24-20

DISPONIBILE NELLA VERSIONE
NEVA 24 CON ACS

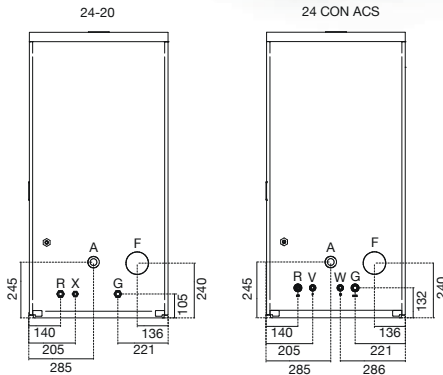
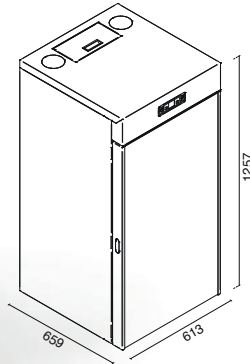

A = Ø 50 mm Ingresso aria combustione
F = Ø 100 mm Scarico fumi
R = Ø 3/4" Ritorno riscaldamento
G = Ø 3/4" Andata riscaldamento
X = Ø 1/2" Carico/scarico impianto
V = Ø 1/2" Entrata acqua fredda sanitaria
W = Ø 1/2" Prelievo acqua calda sanitaria

Potenza bruciata:	24: max 25,5 kW – min 5,3 kW 20: max 20,0 kW – min 5,3 kW
Potenza resa in riscaldamento:	24: max 23,0 kW – min 5,0 kW 20: max 18,5 kW – min 5,0 kW
Potenza resa all'acqua:	24: max 20,5 kW – min 3,5 kW 20: max 16,0 kW – min 3,5 kW
Rendimento:	24: Pmax 90,0% – Pmin 94,5% 20: Pmax 91,5% – Pmin 94,5%
Consumo orario pellet:	24: max 5,4% – Pmin 1,1% 20: max 4,3% – Pmin 1,1%
Capacità serbatoio:	28 kg
Grandezza ambiente riscaldabile:	24: 400 – 520 m ³ 20: 300 – 400 m ³
Distanze minime da pareti infiammabili:	lato: 200 mm retro: 200 mm fronte: 1500 mm
Alimentazione elettrica:	230V – 50 Hz
Potenza nominale elettrica:	380 W
Misure:	L 61,3 x P 65,9 x H 125,7 cm
Peso:	230 kg
Camera in acciaio	
Braziere in acciaio inox	
Scarico fumi:	posteriore
Display:	6 tasti LCD
Telecomando:	incluso
Cassetto:	estraibile per recupero ceneri in un vano separato

Dati da laboratorio interno

NEVA 24

VARIANTI COLORE	ACS	CODICE	PREZZO
● BIANCO	integrato	9016080200	€ 5.824,00
● ROSSO	integrato	9016080300	€ 5.824,00
● NERO	integrato	9016080400	€ 5.824,00

NEVA 24

VARIANTI COLORE	ACS	CODICE	PREZZO
● BIANCO	non integrato	9016080500	€ 5.184,00
● ROSSO	non integrato	9016080600	€ 5.184,00
● NERO	non integrato	9016080700	€ 5.184,00

NEVA 20

VARIANTI COLORE	ACS	CODICE	PREZZO
● BIANCO	non integrato	9016075400	€ 5.046,00
● ROSSO	non integrato	9016075500	€ 5.046,00
● NERO	non integrato	9016075600	€ 5.046,00

OPTIONAL	CODICE	PREZZO
MODULO WI-FI PER COMANDO A DISTANZA	9510021500	€ 182,00



★★★★★

NANCY 15-11

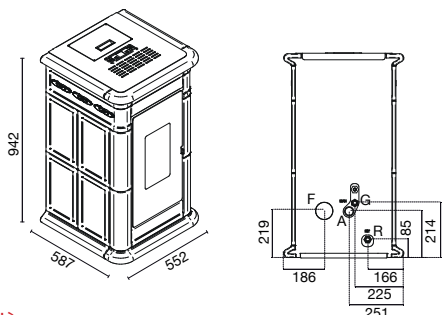

A = Ø 42 mm Ingresso aria combustione
F = Ø 80 mm Scarico fumi
R = Ø 3/4" Ritorno riscaldamento
G = Ø 3/4" Andata riscaldamento

Potenza bruciata:	15: max 15,5 kW – min 4,9 kW 11: max 11,4 kW – min 4,9 kW
Potenza resa in riscaldamento:	15: max 13,5 kW – min 4,2 kW 11: max 10,1 kW – min 4,2 kW
Potenza resa all'acqua:	15: max 11,0 kW – min 2,9 kW 11: max 8,1 kW – min 2,9 kW
Rendimento:	15: Pmax 91,0% – Pmin 93,0% 11: Pmax 91,5% – Pmin 93,0%
Consumo orario pellet:	15: max 3,1% – Pmin 1,0% 11: max 2,4% – Pmin 1,0%
Capacità serbatoio:	20 kg
Grandezza ambiente riscaldabile:	15: 240 – 320 m ³ 11: 200 – 300 m ³
Distanze minime da pareti infiammabili:	lato: 200 mm retro: 200 mm fronte: 1000 mm
Alimentazione elettrica:	230V – 50 Hz
Potenza nominale elettrica:	380 W
Misure:	L 55,2 x P 58,7 x H 94,2 cm
Peso:	150 kg
Camera in acciaio	
Braziere in acciaio inox	
Scarico fumi:	posteriore
Display:	6 tasti LCD
Telecomando:	incluso

Dati da laboratorio interno

NANCY 15

VARIANTI COLORE	CODICE	PREZZO
● CREMA	9016078500	€ 4.472,00
● ROSSO	9016078600	€ 4.472,00

NANCY 11

VARIANTI COLORE	CODICE	PREZZO
● CREMA	9016078300	€ 4.361,00
● ROSSO	9016078400	€ 4.361,00

OPTIONAL	CODICE	PREZZO
MODULO WI-FI PER COMANDO A DISTANZA	9510021500	€ 182,00
SILICONE PER FUGHE	TFS	€ 16,00



NEW LISA 15-11

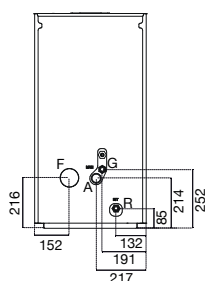
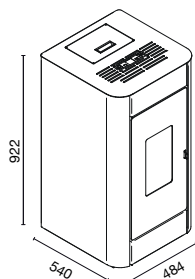

A = Ø 42 mm Ingresso aria combustione
F = Ø 80 mm Scarico fumi
R = Ø 3/4" Ritorno riscaldamento
G = Ø 3/4" Andata riscaldamento

Potenza bruciata:	15: max 15,5 kW – min 4,9 kW 11: max 11,4 kW – min 4,9 kW
Potenza resa in riscaldamento:	15: max 13,5 kW – min 4,2 kW 11: max 10,1 kW – min 4,2 kW
Potenza resa all'acqua:	15: max 11,0 kW – min 2,9 kW 11: max 8,1 kW – min 2,9 kW
Rendimento:	15: Pmax 91,0% – Pmin 93,0% 11: Pmax 91,5% – Pmin 93,0%
Consumo orario pellet:	15: max 3,1% – Pmin 1,0% 11: max 2,4% – Pmin 1,0%
Capacità serbatoio:	20 kg
Grandezza ambiente riscaldabile:	15: 240 – 320 m ² 11: 200 – 300 m ²
Distanze minime da pareti infiammabili:	lato: 200 mm retro: 200 mm fronte: 1000 mm
Alimentazione elettrica:	230V – 50 Hz
Potenza nominale elettrica:	380 W
Misure:	L 48,4 x P 54,0 x H 92,2 cm
Peso:	115 kg
Camera in acciaio	
Braciere in acciaio inox	
Scarico fumi:	posteriore
Display:	6 tasti LCD

Dati da laboratorio interno

LISA 15

VARIANTI COLORE	CODICE	PREZZO
● TORTORA	9016078000	€ 3.210,00
● ROSSO	9016078100	€ 3.210,00
● NERO	9016078200	€ 3.210,00

LISA 11

VARIANTI COLORE	CODICE	PREZZO
● TORTORA	9016059600	€ 3.130,00
● ROSSO	9016059700	€ 3.130,00
● NERO	9016059800	€ 3.130,00

OPTIONAL

	CODICE	PREZZO
MODULO WI-FI PER COMANDO A DISTANZA	9510021500	€ 182,00
TELECOMANDO	95101500	€ 23,00



EV 50

DISPONIBILE NELLA VERSIONE CON ACS

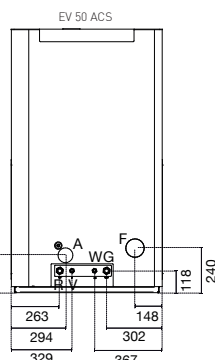
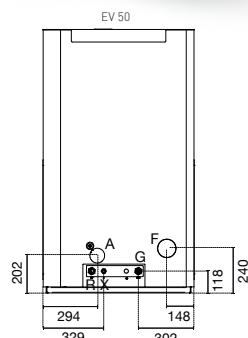
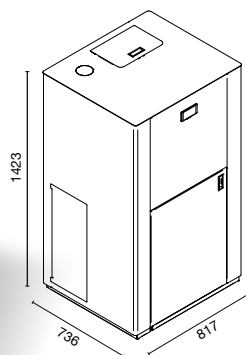

Potenza bruciata:	max 45,5 kW – min 12,0 kW
Potenza resa all'acqua:	max 41,8 kW – min 11,4 kW
Rendimento:	Pmax 92,0% – Pmin 95,3% (all'acqua)
Consumo orario pellet:	max 9,4 kg/h – min 2,5 kg/h
Capacità serbatoio:	85 kg
Grandezza ambiente riscaldabile:	1250 m ²
Contenuto acqua calda:	40 l
Distanze minime da pareti infiammabili:	lato: 250 mm retro: 250 mm fronte: 1000 mm
Alimentazione elettrica:	230V – 50 Hz
Potenza nominale elettrica:	400 W
Misure:	L 81,7 x P 73,7 x H 141,9 cm
Peso:	318 kg
Camera in acciaio	
Braciere in acciaio inox	
Cassetto cenere:	estrabile per recupero ceneri in un vano separato
Display:	6 tasti LCD
Scarico fumi:	posteriore

VARIANTI COLORE	ACS	CODICE	PREZZO
● ALLUMINIO	non integrato	9016006200	€ 7.237,00

VARIANTI COLORE	ACS	CODICE	PREZZO
● ALLUMINIO	integrato	9016006300	€ 7.782,00

OPTIONAL

	CODICE	PREZZO
MODULO WI-FI PER COMANDO A DISTANZA	9510021500	€ 182,00
TELECOMANDO	95101500	€ 23,00

A = Ø 50 mm Ingresso aria combustione
F = Ø 100 mm Scarico fumi
R = Ø 3/4" Ritorno riscaldamento
G = Ø 3/4" Andata riscaldamento
X = Ø 1/2" Carico/scarico impianto
V = Ø 1/2" Entrata acqua fredda sanitaria
W = Ø 1/2" Prelievo acqua calda sanitaria

5



★★★★★

NEW

PRO 34-27

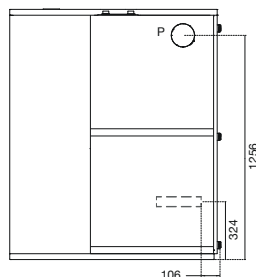
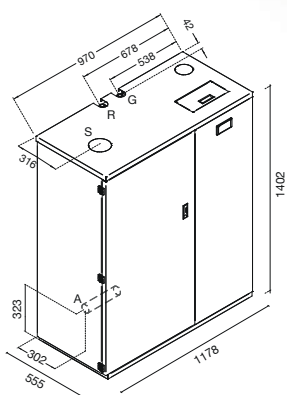

Potenza bruciata:	34: max 34,0 kW – min 9,5 kW 27: max 27,0 kW – min 9,5 kW
Potenza resa all'acqua:	34: max 31,5 kW – min 8,8 kW 27: max 24,5 kW – min 8,8 kW
Rendimento:	Pmax 92,0% – Pmin 93,0%
Consumo orario pellet:	34: max 7,2% – Pmin 2,0% 27: max 5,7% – Pmin 2,0%
Capacità serbatoio:	75 kg
Grandezza ambiente riscaldabile:	34: 450 – 850 m ³ 27: 450 – 650 m ³
Contenuto acqua calda:	30 l
Distanze minime da pareti infiammabili:	lato: 250 mm retro: 250 mm fronte: 1000 mm
Alimentazione elettrica:	230V – 50 Hz
Potenza nominale elettrica:	400 W
Misure:	L 117,8 x P 55,5 x H 140,2 cm
Peso:	350 kg
Camera in acciaio	
Braziere in acciaio inox	
Scarico fumi:	superiore - posteriore
Display:	6 tasti LCD
Cassetto:	estraiabile per recupero ceneri in un vano separato

Dati da laboratorio interno

PRO 34

VARIANTI COLORE	CODICE	PREZZO
● NERO	9016079900	€ 6.771,00

PRO 27

VARIANTI COLORE	CODICE	PREZZO
● NERO	9016085600	€ 6.602,00

OPTIONAL	CODICE	PREZZO
MODULO WI-FI PER COMANDO A DISTANZA	9510021500	€ 182,00
TELECOMANDO	95101500	€ 23,00

A = Ø 57 mm Ingresso aria combustione
P = Ø 100 mm Scarico fumi posteriore
S = Ø 100 mm Scarico fumi superiore
R = Ø 1" Ritorno riscaldamento
G = Ø 1" Andata riscaldamento

5



★★★★★

NEW

PRO 23-19

DISPONIBILE NELLA VERSIONE CON ACS

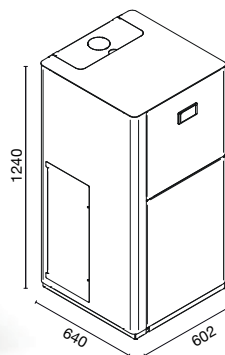

Potenza bruciata:	23: max 20,0 kW – min 5,2 kW 19: max 19,0 kW – min 5,2 kW
Potenza resa all'acqua:	23: max 21,0 kW – min 4,6 kW 19: max 17,5 kW – min 4,6 kW
Rendimento:	Pmax 92,0% – Pmin 88,9% (all'acqua)
Consumo orario pellet:	23: max 4,8% – Pmin 1,1% 19: max 3,9% – Pmin 1,1%
Capacità serbatoio:	43 kg
Grandezza ambiente riscaldabile:	23: 500 – 600 m ³ 19: 350 – 460 m ³
Contenuto acqua calda:	30 l
Distanze minime da pareti infiammabili:	lato: 250 mm retro: 250 mm fronte: 1000 mm
Alimentazione elettrica:	230V – 50 Hz
Potenza nominale elettrica:	400 W
Misure:	L 61,3 x P 65,9 x H 125,7 cm
Peso:	230 kg
Camera in acciaio	
Braziere in acciaio inox	
Scarico fumi:	posteriore
Display:	6 tasti LCD
Cassetto:	estraiabile per recupero ceneri in un vano separato

Dati da laboratorio interno

PRO 23

VARIANTI COLORE	ACS	CODICE	PREZZO
● NERO	non integrato	9016071800	€ 5.884,00

VARIANTI COLORE	ACS	CODICE	PREZZO
● NERO	integrato	9016072000	€ 6.388,00

PRO 19

VARIANTI COLORE	ACS	CODICE	PREZZO
● NERO	non integrato	9016071700	€ 5.737,00

VARIANTI COLORE	ACS	CODICE	PREZZO
● NERO	integrato	9016071900	€ 6.228,00

OPTIONAL	CODICE	PREZZO
MODULO WI-FI PER COMANDO A DISTANZA	9510021500	€ 182,00
TELECOMANDO	95101500	€ 23,00

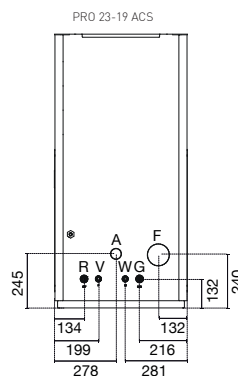
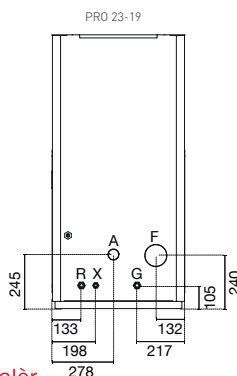

A = Ø 50 mm Ingresso aria combustione
F = Ø 100 mm Scarico fumi
R = Ø 3/4" Ritorno riscaldamento
G = Ø 3/4" Andata riscaldamento
X = Ø 1/2" Canco/scarico impianto
V = Ø 1/2" Entrata acqua fredda sanitaria
W = Ø 1/2" Prelievo acqua calda sanitaria

5

**NEW**
EV 10

Potenza bruciata:	max 11,2 kW – min 4,1 kW
Potenza resa all'acqua:	max 10,0 kW – min 4,0 kW
Rendimento:	Pmax 94,0% – Pmin 95,0%
Consumo orario pellet:	max 2,2 kg/h – min 0,9 kg/h
Capacità serbatoio:	20 kg
Grandezza ambiente riscaldabile:	200 – 320 m ³
Contenuto acqua caldaia:	11 l
Distanze minime da pareti infiammabili:	lato: 250 mm retro: 250 mm fronte: 1000 mm
Alimentazione elettrica:	230V – 50 Hz
Potenza nominale elettrica:	380 W
Misure:	L 49,6 x P 58,2 x H 91,7 cm
Peso:	112 kg
Camera in acciaio	
Braziere in acciaio inox	
Display:	6 tasti LCD
Scarico fumi:	superiore – posteriore

Dati da laboratorio interno

VARIANTI COLORE	CODICE	PREZZO
● NERO	9016077900	€ 3.541,00

OPTIONAL	CODICE	PREZZO
MODULO WI-FI PER COMANDO A DISTANZA	9510021500	€ 182,00
TELECOMANDO	95101500	€ 23,00
SERBATOIO AGGIUNTIVO	9016076000	€ 194,00

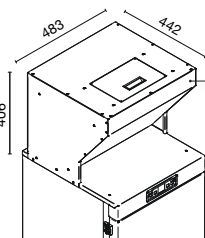
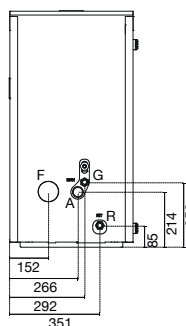
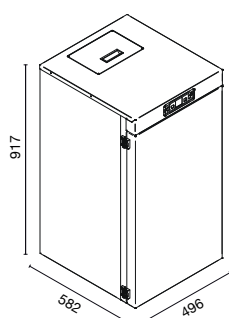
OPTIONAL
Serbatoio aggiuntivo

A = Ø 42 mm Ingresso aria combustione
F = Ø 80 mm Scarico fumi
R = Ø 3/4" Ritorno riscaldamento
G = Ø 3/4" Andata riscaldamento

SOLA 15 **DISPONIBILE NELLA VERSIONE CON ACS**

5

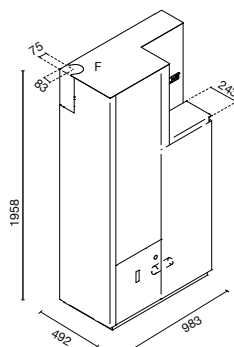

Potenza bruciata:	max 15,0 kW – min 3,8 kW
Potenza resa all'acqua:	max 13,8 kW – min 3,4 kW
Rendimento:	Pmax 92,3% – Pmin 90,5% (all'acqua)
Consumo orario pellet:	max 3,1 kg/h – min 0,8 kg/h
Capacità serbatoio:	75 kg
Grandezza ambiente riscaldabile:	220 – 320 m ³
Distanze minime da pareti infiammabili:	lato: 250 mm retro: 250 mm fronte: 1000 mm
Alimentazione elettrica:	230V – 50 Hz
Potenza nominale elettrica:	250 W
Misure:	L 98,3 x P 49,2 x H 195,8 cm
Peso:	240 kg
Camera in acciaio	
Braziere in acciaio inox	
Display:	6 tasti LCD
Scarico fumi:	superiore
Cassetto:	estraibile per recupero ceneri

VARIANTI COLORE	ACS	CODICE	PREZZO
● NERO	non integrato	9016027500	€ 5.340,00

VARIANTI COLORE	ACS	CODICE	PREZZO
● NERO	integrato	9016027600	€ 5.450,00

OPTIONAL	CODICE	PREZZO
MODULO WI-FI PER COMANDO A DISTANZA	9510021500	€ 182,00
TELECOMANDO	95101500	€ 23,00
RESISTENZA	9510057000	€ 102,00

A = Ø 50 mm Ingresso aria combustione
F = Ø 80 mm Scarico fumi
R = Ø 3/4" Ritorno riscaldamento
G = Ø 3/4" Andata riscaldamento
V = Ø 1/2" Entrata acqua fredda sanitaria
W = Ø 1/2" Prelievo acqua calda sanitaria

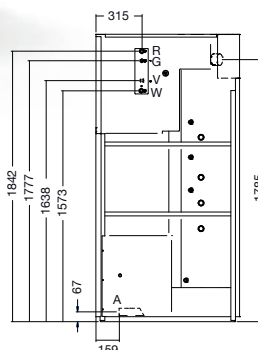

SERBATOIO PELLET SUPPLEMENTARE



Capacità serbatoio:	345 kg
Alimentazione elettrica:	230V – 50 Hz
Misure:	L 74 x P 82 x H 150 cm
Misure con coclea:	L 123 x P 82 x H 195 cm
Peso:	30 kg

VARIANTI COLORE	CODICE	PREZZO
● NERO	901640100	€ 1.752,00



Vaso spirale portapellet

VARIANTI COLORE	CODICE	PREZZO
● BIANCO	2910107200	€ 76,00
● ROSSO	2910107300	€ 76,00
● NERO	2910107400	€ 76,00



Vaso fiore portapellet

VARIANTI COLORE	CODICE	PREZZO
● BIANCO	2910107500	€ 80,00
● ROSSO	2910107600	€ 80,00
● NERO	2910107700	€ 80,00



Pedana protezione

VARIANTI COLORE	DIM.	CODICE	PREZZO
● NERO GOFFRATO	900X900	901387200	€ 139,00



Pedana protezione

VARIANTI COLORE	DIM.	CODICE	PREZZO
● NERO GOFFRATO	900X900	901387300	€ 118,00



Pedana protezione

VARIANTI COLORE	DIM.	CODICE	PREZZO
● NERO GOFFRATO	800X800	901387400	€ 113,00
● NERO GOFFRATO	530X530	9013003400	€ 75,00
● NERO GOFFRATO	470X470	9013003300	€ 46,00



Pedana protezione

VARIANTI COLORE	DIM.	CODICE	PREZZO
● NERO GOFFRATO	1100X700	9013003100	€ 131,00
● NERO GOFFRATO	1100X450	901395500	€ 98,00
● NERO GOFFRATO	900X290	9013003000	€ 75,00
● NERO GOFFRATO	840X260	9013003200	€ 73,00
● NERO GOFFRATO	640X250	9013002900	€ 71,00

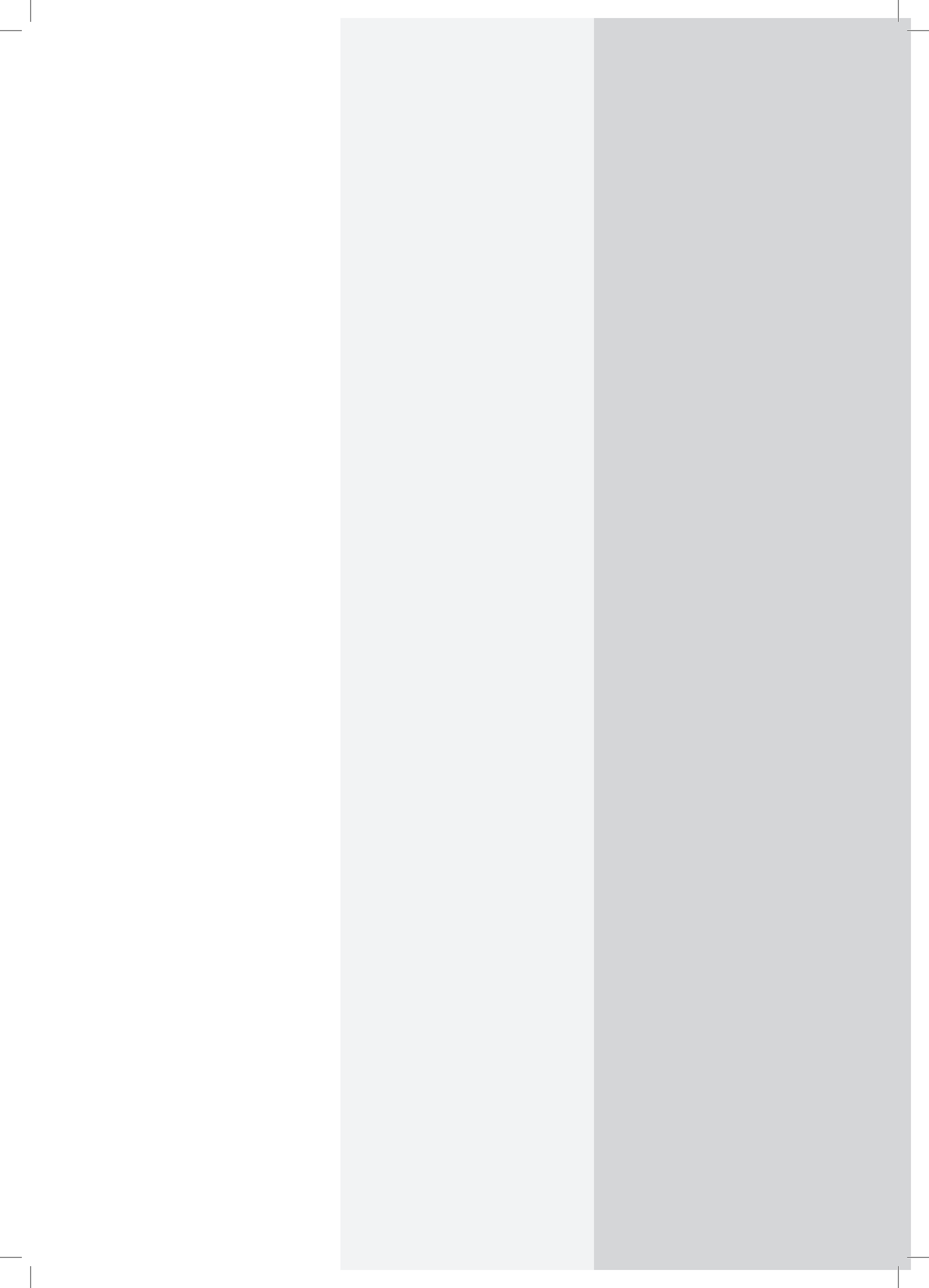



Made in Italy



Ecodesign 2022



Conto termico



Ademe



Convezione naturale
Natural convection



Ventilata
Ventilated



Ermetica
Hermetic



Capacità serbatoio
Tank capacity



Scarico fumi superiore
Top flue outlet



Braciere autopulente/in ghisa
Self-cleaning brazier/cast iron brazier



Turbolatori autopulenti
Turbolatori autopulenti



Classe energetica A+
Energy class A+



Nocciolino/Pellet
Olive pit/Pellet



Controllo combustione automatico
Automatic combustion control



Radiocomando Premium
Radiocomando Premium



Vetro autopulente
Self-cleaning glass



Camera di combustione in ghisa
Cast iron combustion chamber



Accumulo
Heat storage



Canalizzazione indipendente
Independent ducting



Decoro oro 24 carati
24-carat gold decoration



Caldaia classe 5
Class 5 boiler



Tripla combustione
Triple combustion



Bifacciale
Double-sided

Condizioni generali di fornitura Eva Stampaggi s.r.l.

Le condizioni generali sotto riportate disciplinano i rapporti contrattuali di fornitura di Evastampaggi S.r.l. (detentrica del marchio Evacolor) con la propria clientela, ai quali viene data attuazione attraverso singoli ordini.

1. Listino - Il presente listino di vendita viene riservato esclusivamente ai rivenditori degli articoli Evacolor. In alcun caso, esso può costituire offerta diretta di Evacolor al pubblico, anche se i prezzi ivi indicati si riferiscono comunque a prezzi consigliati al pubblico.
2. Ordini - Gli ordini, anche negoziati o proposti, che pervengono a Evacolor si intendono definitivi solo se espressamente da questa accettati ed ulteriormente confermati dal Cliente qualora Evacolor abbia apportato modifiche all'ordine ricevuto. L'ordine dovrà essere completo in tutte le sue parti: descrizione, codice, ecc.
3. Proprietà intellettuali ed industriali - Tutti gli stampati (listino, depliant, cataloghi e documenti similari) relativi ai prodotti sono di proprietà esclusiva di Evacolor. Sono vietate la riproduzione, anche parziale del listino, depliant, cataloghi o altri documenti similari, nonché la pubblicità dei prodotti, se non preventivamente autorizzata.
- 3.1 Il marchio "Evacolor" è un marchio registrato. Evastampaggi S.r.l. diffida l'uso non autorizzato del proprio marchio, e/o di altri marchi, denominazioni e dei modelli e disegni relativi ai propri prodotti. In particolare, è fatto assoluto divieto al Cliente di riprodurre totalmente e/o parzialmente modelli relativi ai prodotti acquistati o presi in visione. È fatto altresì assoluto divieto di comunicare notizie ed informazioni che consentano la riproduzione dei modelli stessi.
4. Prezzi - Se non diversamente stabilito, prezzi indicati nel presente listino si intendono per merce imballata secondo gli usi del settore in relazione al mezzo di trasporto pattuito, resa franco propria sede di Vazzola (TV), essendo altresì inteso che il costo del trasporto, pari al 4%, sarà a carico del Cliente.
- 4.1 I prezzi contenuti nel listino non potranno mai considerarsi vincolanti; Evacolor potrà infatti modificare i prezzi in qualsiasi momento, con congruo preavviso.
5. Articoli fuori produzione - Evacolor si riserva la facoltà di eliminare, in qualsiasi momento, dalla produzione articoli presenti nel listino o nei cataloghi, dandone adeguata informazione al Cliente.
6. Conformità dei prodotti. Migliorie e modifiche - Rispetto ai dati forniti nel presente listino ovvero in depliant, cataloghi o in documenti similari, Evacolor si riserva il diritto di apportare ai propri prodotti tutte le migliorie e modifiche, anche estetiche, ritenute opportune o necessarie, senza che per questo il Cliente possa sollevare contestazioni o abbia il diritto di risolvere eventuali ordini in corso e/o pretendere indennizzi.
7. Trasporto della merce - La merce viaggia a rischio e pericolo del Cliente anche se spedita in porto franco e qualunque sia il mezzo e la forma in cui è effettuato il trasporto. Evacolor decadrà da ogni eventuale responsabilità con la consegna della merce al primo vettore: eventuali reclami per rotture, deterioramenti, manomissioni o mancanze dovranno essere denunciati a Evacolor nei termini di legge previsti.
- 7.1 Spese per giacenze - Le spese per giacenze presso i corrieri in caso di invio merce su indirizzi diversi dal cliente finale verranno addebitate al cliente alla spedizione successiva, (mediante avviso alla conferma ordine).
8. Termini di consegna - I termini di consegna si intendono computati in giorni lavorativi e decorrono dalla data di conferma dell'ordine.
- 8.1 Salvo differente accordo, i termini di consegna previsti negli ordini sono puramente indicativi e non essenziali; eventuali ritardi nella consegna non potranno dare diritto ad indennizzi e/o risarcimenti di alcun genere.
- 8.2 Eventuali variazioni richieste in fase di produzione sollevano comunque Evacolor dal rispetto dei termini concordati.
9. Contestazioni - La merce deve essere verificata e controllata all'arrivo per la sua conformità all'ordine. Discordanze eventuali, riguardanti la quantità, la specie o il tipo dei prodotti forniti, dovranno essere sempre segnalate per iscritto, anche tramite fax, nel termine massimo di 7 (sette) giorni dal ricevimento, citando tutti gli estremi per un immediato controllo. Trascorso tale termine, i prodotti verranno considerati a tutti gli effetti accettati.
- 9.1 Le contestazioni non comporteranno la risoluzione del singolo ordine, bensì, a discrezione di Evacolor, la riparazione o sostituzione gratuita dei prodotti risultati difettosi, salvo diversa decisione dovuta a ragioni obiettive di impossibilità di adottare uno dei rimedi sopra previsti. Fatti salvi i casi di dolo o colpa grave, quanto sopra disposto esclude ogni altra responsabilità di Evacolor comunque originata dai prodotti forniti o dalla loro rivendita. In particolare, non potranno essere pretesi risarcimenti e/o indennizzi per danni, diretti o indiretti, di qualsiasi natura derivanti dal mancato o limitato utilizzo dei prodotti.
- 9.2 La responsabilità di Evacolor non opererà ove si siano riscontrate incurie, manomissioni, negligenze nell'installazione od installazione compiute in ambienti non conformi.
10. Pagamenti - I pagamenti devono essere compiuti esclusivamente a Evacolor alle condizioni convenute.
- 10.1 È inteso che eventuali reclami o contestazioni non danno diritto al Cliente di sospendere o comunque ritardare i pagamenti dei prodotti oggetto di contestazione, né, tanto meno, di altre forniture. Più in generale, nessuna azione od eccezione potrà essere svolta od opposta dal Cliente se non dopo l'integrale pagamento dei prodotti per i quali tale contestazione od eccezione si intende svolgere.
- 10.2 Il Cliente non è autorizzato ad effettuare alcuna deduzione dal prezzo pattuito (ad es. in caso di pretesi difetti dei prodotti), se non previamente stabilito per iscritto con Evacolor.
- 10.3 In caso di ritardato pagamento alle scadenze pattuite verranno automaticamente addebitati al Cliente, senza alcuna formale diffida, gli interessi di mora calcolati secondo il tasso indicato all'art. 5 del D.Lg. 9 ottobre 2002 n. 231 [di recepimento della direttiva comunitaria 2000/35/CE], comprensivo della maggiorazione ivi prevista (saggio di interesse applicato dalla Banca centrale PREZZOpea alle sue principali operazioni di rifinanziamento, maggiorato di 7 punti percentuali).
- 10.4 Resta convenuto che i prodotti consegnati restano di proprietà di Evacolor fino a quando non sia pervenuto a quest'ultima il completo loro pagamento.
11. Resi di merce - Non si accettano resi di merce se non con l'espressa autorizzazione in forma scritta di Evacolor. I resi devono comunque essere integri (non smontati), imballati (possibilmente nella confezione originale) e accompagnati da bolla di reso, assumendosene il cliente tutti i costi e rischi.
12. Sospensione o annullamento degli ordini - Qualora non fosse rispettata, anche solo in parte, una delle condizioni generali stabilite per la fornitura, come pure in caso di constatata difficoltà nei pagamenti ovvero venissero a mancare o diminuissero le garanzie di solvibilità o, più in generale, la capacità economica del Cliente, è facoltà di Evacolor di sospendere o annullare gli ordini in corso, ovvero di subordinare la consegna dei prodotti alla prestazione di adeguate garanzie di pagamento.
13. Risoluzione delle controversie - Per tutte le controversie derivanti dall'esecuzione e interpretazione dei singoli ordini, oltre che delle presenti condizioni generali, viene riconosciuta la competenza esclusiva del Foro di Treviso.
- 13.1 Tuttavia, in deroga a quanto stabilito sopra, Evacolor ha comunque la facoltà di portare la controversia davanti al giudice competente presso la sede del Cliente.
14. Privacy - Ai sensi e per gli effetti dell'art. 13 del D.Lgs. 196/2003, i dati personali anagrafici e fiscali relativi alle parti contrattuali verranno da queste reciprocamente trattati, in formato elettronico o cartaceo, per consentire una efficace gestione del rapporto commerciale, anche ai fini della tutela del credito. Fatte salve le comunicazioni previste da obblighi di legge, i dati potranno essere da ciascuna di esse comunicati a soggetti quali: istituti di credito, consulenti e professionisti, compagnie assicurative, aziende che operano nel settore dei trasporti, ecc.

Evastampaggi S.r.l.

Il Cliente



is a brand of Eva Stampaggi S.r.l.





Eva Stampaggi Srl
Via Cal Longa 34/B - Z.I.
31028 Vazzola (TV) ITALIA
Tel: +39 0438 740433
Fax: +39 0438 740821

info@evacalor.it
assistenza@evacalor.it
www.evacalor.it

MADE IN ITALY 