

Rozmery			CHOPOK 2R90 55 VD 575/450- S/500	CHOPOK 2R90 55 VD 575/510- S/500	CHOPOK 2R90 55 VD 575/570- S/500
1	A	mm	560		
2	F	mm	1300	1360	1420
3	C	mm	500		
4	DN	Ø mm	180		
5	B	mm	450	510	570
6	FF	mm	1350	1470	1590
7	R	mm	500		
8	AZ	mm	575		
9	H	mm	315	375	435
10	J	mm	325 + /160/		
11	K	Ø mm			
12	L	Ø mm	125		
13	M	mm	20		
14	N	mm			

Základné prevedenie:

Termodynamické ohnisko
 Vertikálny šamot VS
 Sklo Klasik
 Nerezové ovládanie - rúčka MP2
 Hygienický nezávadný lak

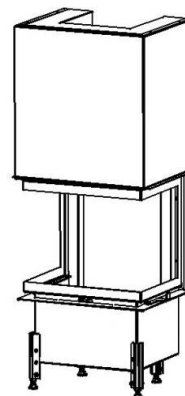

Technické údaje			
1	Priemerný tepelný výkon	kW	8,0
2	Najmenší prevádzkový ťah	Pa	12
3	Priemerná účinnosť	%	78
4	Priemerná teplota spalín	°C	250
5	Spotreba paliva	kg/h	2,9
6	Spotreba vzduchu na horenie	m ³ /hod	24
7	Priemerná koncentrácia CO pri 13% O ₂	%	0,1
8	Hmotnostný tok tuhých spalín	g/s	9,6
9	Hmotnosť	kg	245
10	Konvekčné teplovzd. prúdenie (min čistý prierez vstup)	cm ²	250
11	Konvekčné teplovzd. prúdenie (min čistý prierez výstup)	cm ²	400
12	Komín trojvrstvový účinná výška 5 m	Ø cm	160
13	Charakter stavebného diela, ktorého je KRVL súčasťou	teplovzdušné konvekčné	Áno
		akumulačné bez konvekcie	Nie

Voliteľné príslušenstvo:

Krycí Rámik (KR)
 Sklo Reflex (SR)
 Sklo Modern(SM)
 Vonkajší Popolník (VOP)
 Segmentové Ohnisko (SO)
 Vermikulitové Ohnisko (VO)
 Znížené Ohnisko (ZO)
 Akumulátor Závesný (AZ)

Metóda skúšok: ČSN EN 1322/A2:2007, FprEN16510-1, FprEN16510-2-2

Krbová vložka spĺňa požiadavky: EN 13229, DIN +, BlmSchV-Stufe 2, Nariadenie komisie (EU) č. 2015/1185 požiadavky na Ecodesign

KOBOK si vyhradzuje právo zmeniť údaje a rozmery uvedené v týchto listoch. Aktuálnu verziu možno stiahnuť z www.kobok.sk

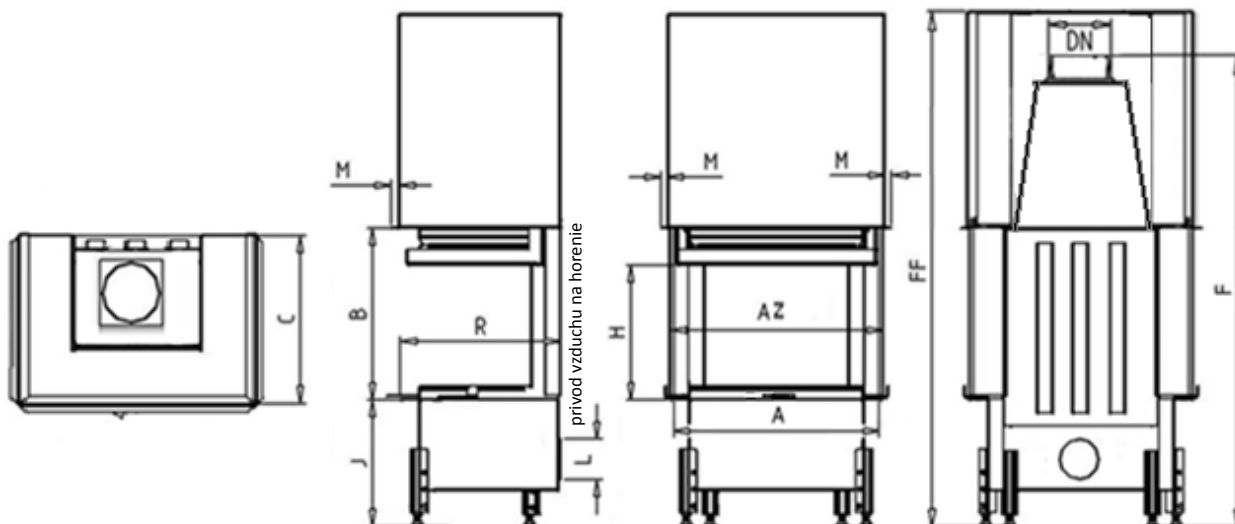

Rozmery			CHOPOK 2R90 60 VD 625/450- S/500	CHOPOK 2R90 60 VD 625/510- S/500	CHOPOK 2R90 60 VD 625/570- S/500
1	A	mm	610		
2	F	mm	1300	1360	1420
3	C	mm	500		
4	DN	Ø mm	180		
5	B	mm	450	510	570
6	FF	mm	1350	1470	1590
7	R	mm	500		
8	AZ	mm	625		
9	H	mm	315	375	435
10	J	mm	325 + /160/		
11	K	Ø mm			
12	L	Ø mm	125		
13	M	mm	20		
14	N	mm			

Základné prevedenie:

Termodynamické ohnisko
 Vertikálny šamot VS
 Sklo Klasik
 Nerezové ovládanie - rúčka MP2
 Hygienický nezávadný lak

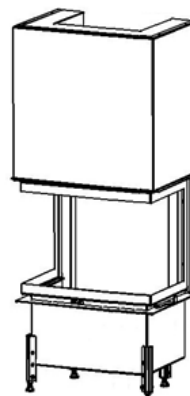

Technické údaje			
1	Priemerný tepelný výkon	kW	9,0
2	Najmenší prevádzkový ťah	Pa	12
3	Priemerná účinnosť	%	77,3
4	Priemerná teplota spalín	°C	263
5	Spotreba paliva	kg/h	3
6	Spotreba vzduchu na horenie	m ³ /hod	27
7	Priemerná koncentrácia CO pri 13% O ₂	%	0,1
8	Hmotnostný tok tuhých spalín	g/s	10,3
9	Hmotnosť	kg	255
10	Konvekčné teplovzd. prúdenie (min čistý prierez vstup)	cm ²	275
11	Konvekčné teplovzd. prúdenie (min čistý prierez výstup)	cm ²	450
12	Komín trojvrstvový účinná výška 5 m	Ø cm	160
13	Charakter stavebného diela, ktorého je KRVL súčasťou	teplovzdušné konvekčné	Áno
		akumulačné bez konvekcie	Nie

Voliteľné príslušenstvo:

Krycí Rámik (KR)
 Sklo Reflex (SR)
 Sklo Modern(SM)
 Vonkajší Popolník (VOP)
 Segmentové Ohnisko (SO)
 Vermikulitové Ohnisko (VO)
 Znížené Ohnisko (ZO)
 Akumulátor Závesný (AZ)

Metóda skúšok: ČSN EN 1322/A2:2007, FprEN16510-1, FprEN16510-2-2

Krbová vložka spĺňa požiadavky: EN 13229, DIN +, BlmSchV-Stufe 2, Nariadenie komisie (EU) č. 2015/1185 požiadavky na Ecodesign

KOBOK si vyhradzuje právo zmeniť údaje a rozmery uvedené v týchto listoch. Aktuálnu verziu možno stiahnuť z www.kobok.sk

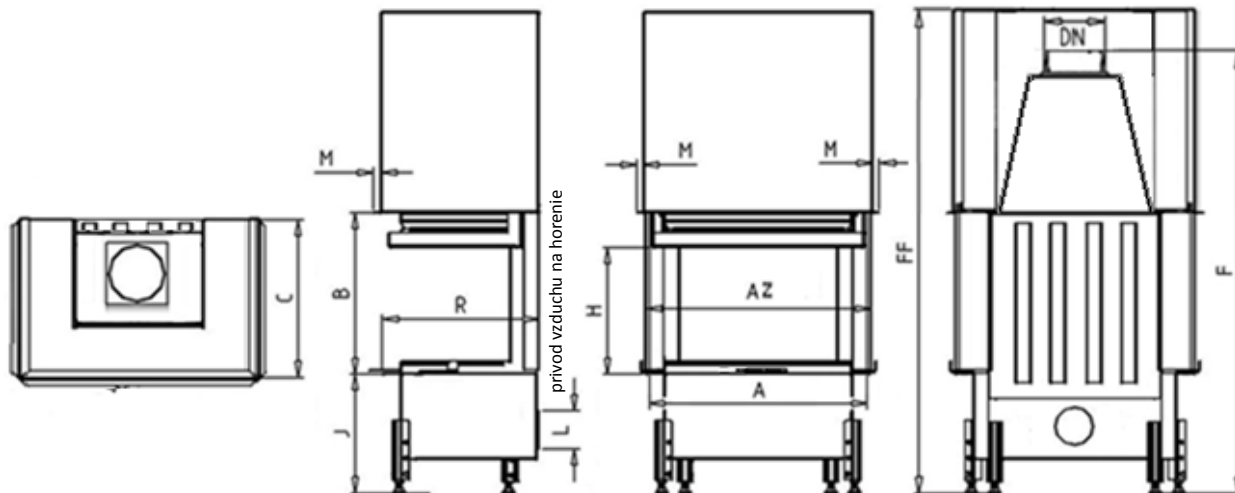

Rozmery			CHOPOK 2R90 67 VD 695/450- S/500	CHOPOK 2R90 67 VD 695/510- S/500	CHOPOK 2R90 67 VD 695/570- S/500
1	A	mm	680		
2	F	mm	1350	1410	1470
3	C	mm	500		
4	DN	Ø mm	180		
5	B	mm	450	510	570
6	FF	mm	1350	1470	1590
7	R	mm	500		
8	AZ	mm	695		
9	H	mm	315	375	435
10	J	mm	325 + /160/		
11	K	Ø mm			
12	L	Ø mm	125		
13	M	mm	20		
14	N	mm			

Základné prevedenie:

Termodynamické ohnisko
 Vertikálny šamot VS
 Sklo Klasik
 Nerezové ovládanie - rúčka MP2
 Hygienický nezávadný lak

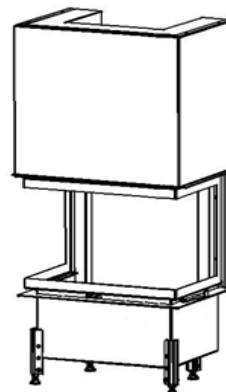

Technické údaje			
1	Priemerný tepelný výkon	kW	10,0
2	Najmenší prevádzkový ťah	Pa	12
3	Priemerná účinnosť	%	76,5
4	Priemerná teplota spalín	°C	276
5	Spotreba paliva	kg/h	3,2
6	Spotreba vzduchu na horenie	m ³ /hod	30
7	Priemerná koncentrácia CO pri 13% O ₂	%	0,1
8	Hmotnostný tok tuhých spalín	g/s	11,0
9	Hmotnosť	kg	275
10	Konvekčné teplovzd. prúdenie (min čistý prierez vstup)	cm ²	300
11	Konvekčné teplovzd. prúdenie (min čistý prierez výstup)	cm ²	500
12	Komín trojvrstvový účinná výška 5 m	Ø cm	180
13	Charakter stavebného diela, ktorého je KRVL súčasťou	teplovzdušné konvekčné	Áno
		akumulačné bez konvekcie	Nie

Voliteľné príslušenstvo:

Krycí Rámik (KR)
 Sklo Reflex (SR)
 Sklo Modern(SM)
 Vonkajší Popolník (VOP)
 Segmentové Ohnisko (SO)
 Vermikulitové Ohnisko (VO)
 Znížené Ohnisko (ZO)
 Akumulátor Závesný (AZ)

Metóda skúšok: ČSN EN 1322/A2:2007, FprEN16510-1, FprEN16510-2

Krbová vložka spĺňa požiadavky: EN 13229, DIN +, BlmSchV-Stufe 2, Nariadenie komisie (EU) č. 2015/1185 požiadavky na Ecodesign

KOBOK si vyhradzuje právo zmeniť údaje a rozmery uvedené v týchto listoch. Aktuálnu verziu možno stiahnuť z www.kobok.sk

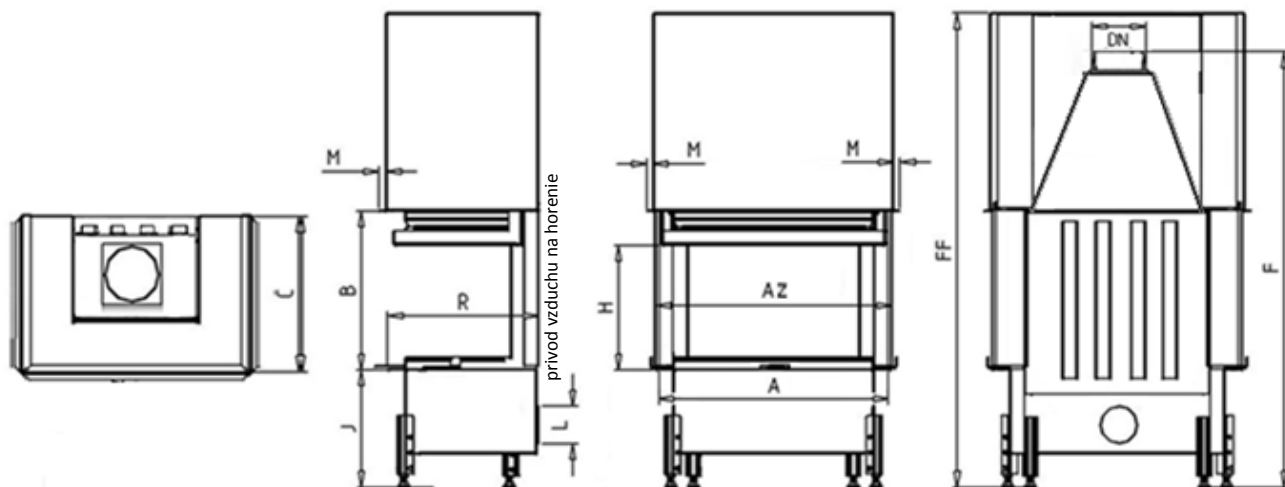

Rozmery		CHOPOK 2R90 73 VD 755/450- S/500	CHOPOK 2R90 73 VD 755/510- S/500	CHOPOK 2R90 73 VD 755/570- S/500	
1	A	mm	740		
2	F	mm	1350	1410	1470
3	C	mm	500		
4	DN	Ø mm	180		
5	B	mm	450	510	570
6	FF	mm	1350	1470	1590
7	R	mm	500		
8	AZ	mm	755		
9	H	mm	315	375	435
10	J	mm	325 + /160/		
11	K	Ø mm			
12	L	Ø mm	125		
13	M	mm	20		
14	N	mm			

Základné prevedenie:

Termodynamické ohnisko

Vertikálny šamot VS

Sklo Klasik

Nerezové ovládanie - rúčka MP2

Hygienický nezávadný lak

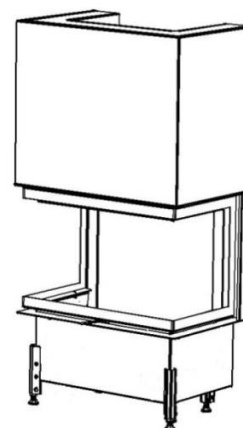
Voliteľné príslušenstvo:

Krycí Rámik (KR)

Sklo Reflex (SR)

Sklo Modern(SM)

Vonkajší Popolník (VOP)

Segmentové Ohnisko (SO)

Vermikulitové Ohnisko (VO)

Znížené Ohnisko (ZO)

Akumulátor Závesný (AZ)

Technické údaje			
1	Priemerný tepelný výkon	kW	10,5
2	Najmenší prevádzkový ťah	Pa	12
3	Priemerná účinnosť	%	77
4	Priemerná teplota spalín	°C	267
5	Spotreba paliva	kg/h	3,3
6	Spotreba vzduchu na horenie	m ³ /hod	31,5
7	Priemerná koncentrácia CO pri 13% O ₂	%	0,1
8	Hmotnostný tok tuhých spalín	g/s	11,8
9	Hmotnosť	kg	300
10	Konvekčné teplovzd. prúdenie (min čistý prierez vstup)	cm ²	325
11	Konvekčné teplovzd. prúdenie (min čistý prierez výstup)	cm ²	525
12	Komín trojvrstvový účinná výška 5 m	Ø cm	180
13	Charakter stavebného diela, ktorého je KRVL súčasťou	teplovzdušné konvekčné	Áno
		akumulačné bez konvekcie	Nie

Metóda skúšok: ČSN EN 1322/A2:2007, FprEN16510-1, FprEN16510-2-2

Krbová vložka spĺňa požiadavky: EN 13229, DIN +, BlmSchV-Stufe 2, Nariadenie komisie (EU) č. 2015/1185 požiadavky na Ecodesign

 KOBOK si vyhradzuje právo zmeniť údaje a rozmery uvedené v týchto listoch. Aktuálnu verziu možno stiahnuť z www.kobok.sk

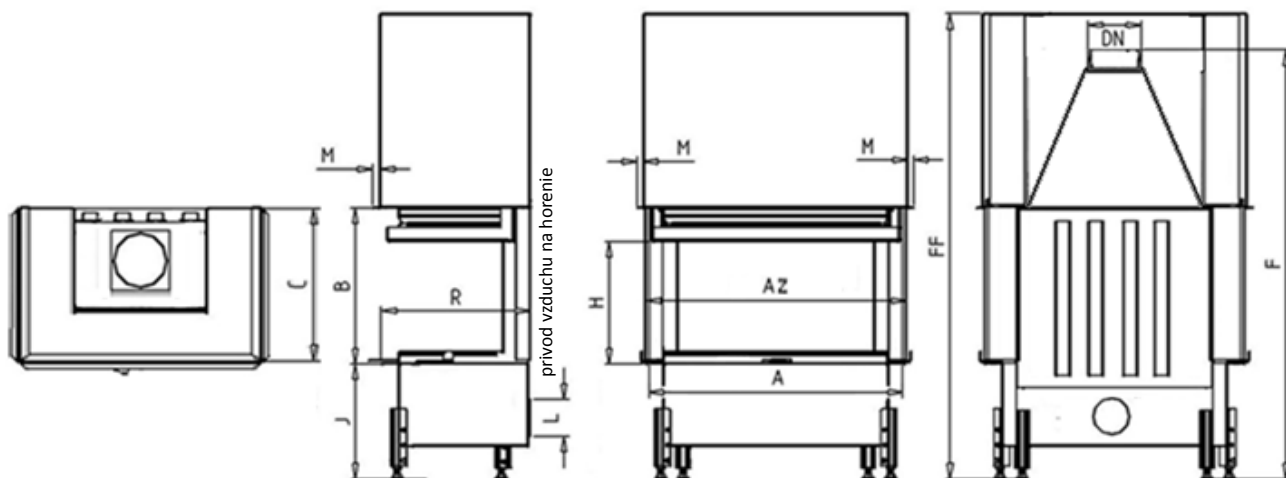

Rozmery			CHOPOK 2R90 78 VD 805/450- S/500	CHOPOK 2R90 78 VD 805/510- S/500	CHOPOK 2R90 78 VD 805/570- S/500
1	A	mm	790		
2	F	mm	1350	1410	1470
3	C	mm	500		
4	DN	Ø mm	200		
5	B	mm	450	510	570
6	FF	mm	1350	1470	1590
7	R	mm	500		
8	AZ	mm	805		
9	H	mm	315	375	435
10	J	mm	325 + /160/		
11	K	Ø mm			
12	L	Ø mm	125		
13	M	mm	20		
14	N	mm			

Základné prevedenie:

Termodynamické ohnisko
 Vertikálny šamot VS
 Sklo Klasik
 Nerezové ovládanie - rúčka MP2
 Hygienický nezávadný lak

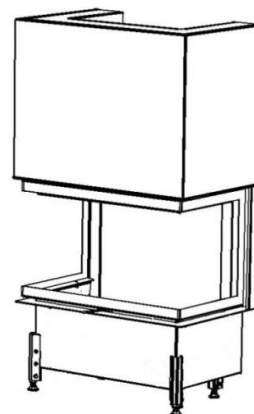

Technické údaje			
1	Priemerný tepelný výkon	kW	11,0
2	Najmenší prevádzkový ťah	Pa	12
3	Priemerná účinnosť	%	77,4
4	Priemerná teplota spalín	°C	259
5	Spotreba paliva	kg/h	3,5
6	Spotreba vzduchu na horenie	m ³ /hod	33
7	Priemerná koncentrácia CO pri 13% O ₂	%	0,1
8	Hmotnostný tok tuhých spalín	g/s	12,7
9	Hmotnosť	kg	315
10	Konvekčné teplovzd. prúdenie (min čistý prierez vstup)	cm ²	350
11	Konvekčné teplovzd. prúdenie (min čistý prierez výstup)	cm ²	550
12	Komín trojvrstvový účinná výška 6 m	Ø cm	180
13	Charakter stavebného diela, ktorého je KRVL súčasťou	teplovzdušné konvekčné	Áno
		akumulačné bez konvekcie	Nie

Voliteľné príslušenstvo:

Krycí Rámik (KR)
 Sklo Reflex (SR)
 Sklo Modern(SM)
 Vonkajší Popolník (VOP)
 Segmentové Ohnisko (SO)
 Vermikulitové Ohnisko (VO)
 Znížené Ohnisko (ZO)
 Akumulátor Závesný (AZ)

Metóda skúšok: ČSN EN 1322/A2:2007, FprEN16510-1, FprEN16510-2-2

Krbová vložka spĺňa požiadavky: EN 13229, DIN +, BImSchV-Stufe 2, Nariadenie komisie (EU) č. 2015/1185 požiadavky na Ecodesign

KOBOK si vyhradzuje právo zmeniť údaje a rozmery uvedené v týchto listoch. Aktuálnu verziu možno stiahnuť z www.kobok.sk

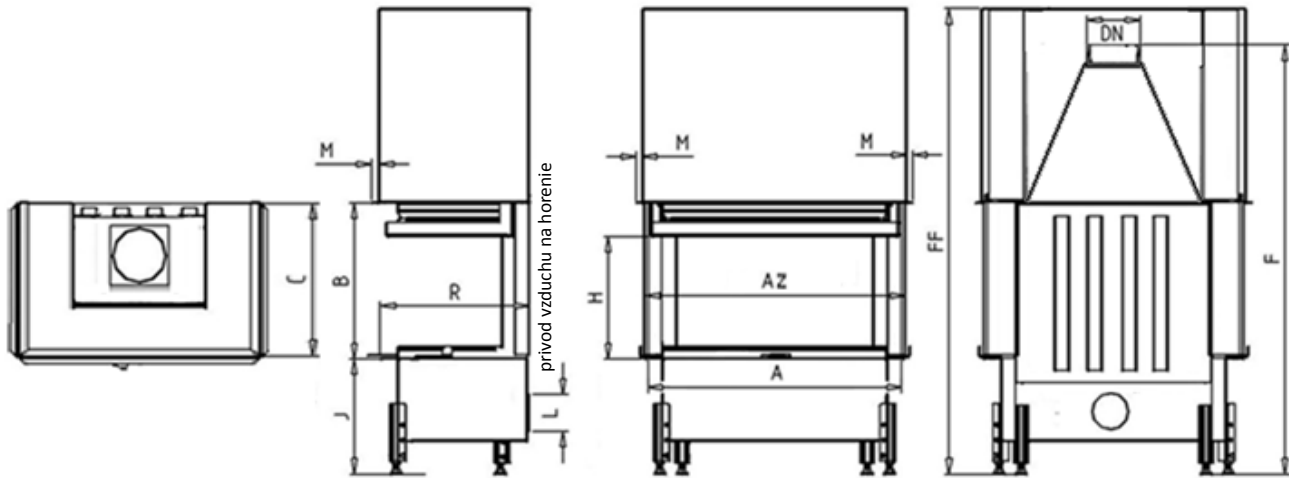

Rozmery			CHOPOK 2R90 84 VD 865/450- S/500	CHOPOK 2R90 84 VD 865/510- S/500	CHOPOK 2R90 84 VD 865/570- S/500
1	A	mm	850		
2	F	mm	1350	1410	1470
3	C	mm	500		
4	DN	Ø mm	200		
5	B	mm	450	510	570
6	FF	mm	1350	1470	1590
7	R	mm	500		
8	AZ	mm	865		
9	H	mm	315	375	435
10	J	mm	325 + /160/		
11	K	Ø mm			
12	L	Ø mm	125		
13	M	mm	20		
14	N	mm			

Základné prevedenie:

Termodynamické ohnisko
 Vertikálny šamot VS
 Sklo Klasik
 Nerezové ovládanie - rúčka MP2
 Hygienický nezávadný lak

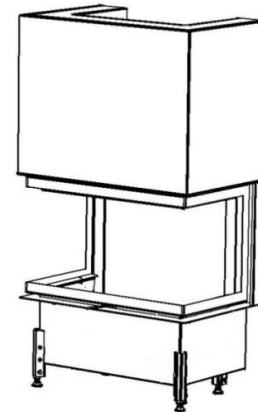

Technické údaje			
1	Priemerný tepelný výkon	kW	11,0
2	Najmenší prevádzkový ťah	Pa	12
3	Priemerná účinnosť	%	76,7
4	Priemerná teplota spalín	°C	252
5	Spotreba paliva	kg/h	3,5
6	Spotreba vzduchu na horenie	m ³ /hod	33
7	Priemerná koncentrácia CO pri 13% O ₂	%	0,1
8	Hmotnostný tok tuhých spalín	g/s	13,0
9	Hmotnosť	kg	340
10	Konvekčné teplovzd. prúdenie (min čistý prierez vstup)	cm ²	350
11	Konvekčné teplovzd. prúdenie (min čistý prierez výstup)	cm ²	550
12	Komín trojvrstvový účinná výška 6 m	Ø cm	180
13	Charakter stavebného diela, ktorého je KRVL súčasťou	teplovzdušné konvekčné	Áno
		akumulačné bez konvekcie	Nie

Voliteľné príslušenstvo:

Krycí Rámik (KR)
 Sklo Reflex (SR)
 Sklo Modern(SM)
 Vonkajší Popolník (VOP)
 Segmentové Ohnisko (SO)
 Vermikulitové Ohnisko (VO)
 Znížené Ohnisko (ZO)
 Akumulátor Závesný (AZ)

Metóda skúšok: ČSN EN 1322/A2:2007, FprEN16510-1, FprEN16510-2-2

Krbová vložka spĺňa požiadavky: EN 13229, DIN +, BImSchV-Stufe 2, Nariadenie komisie (EU) č. 2015/1185 požiadavky na Ecodesign

KOBOK si vyhradzuje právo zmeniť údaje a rozmery uvedené v týchto listoch. Aktuálnu verziu možno stiahnuť z www.kobok.sk

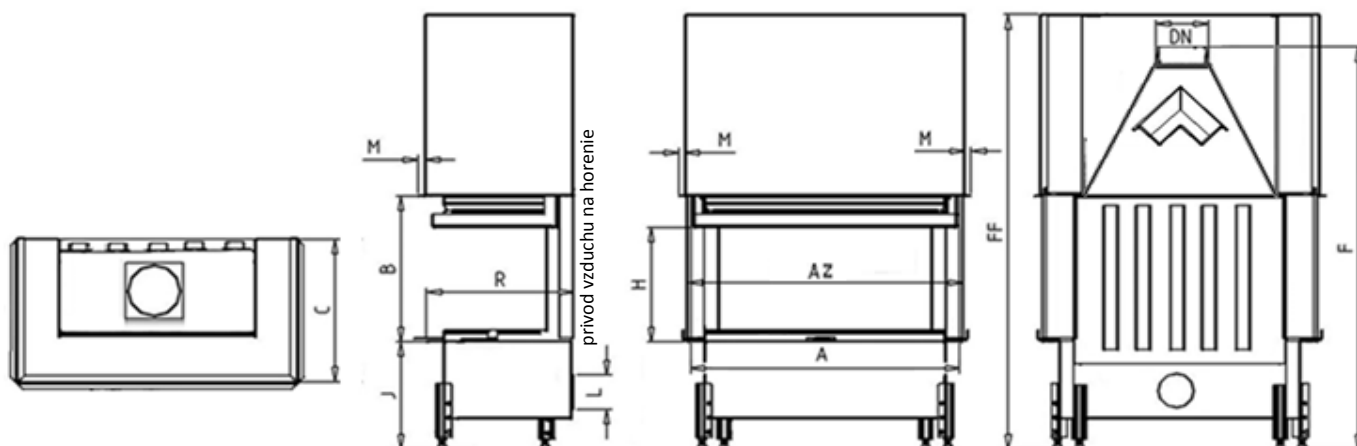

Rozmery			CHOPOK 2R90 90 VD 925/450- S/500	CHOPOK 2R90 90 VD 925/510- S/500	CHOPOK 2R90 90 VD 925/570- S/500
1	A	mm	910		
2	F	mm	1350	1410	1470
3	C	mm	500		
4	DN	Ø mm	200		
5	B	mm	450	510	570
6	FF	mm	1350	1470	1590
7	R	mm	500		
8	AZ	mm	925		
9	H	mm	315	375	435
10	J	mm	325 + /160/		
11	K	Ø mm			
12	L	Ø mm	125		
13	M	mm	20		
14	N	mm			

Základné prevedenie:

Termodynamické ohnisko

Vertikálny šamot VS

Sklo Klasik

Nerezové ovládanie - rúčka MP2

Hygienický nezávadný lak

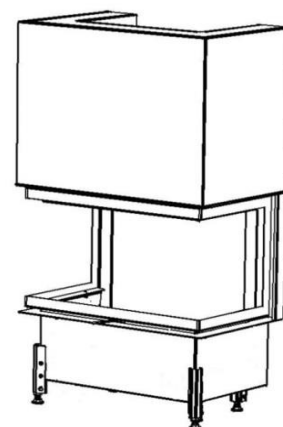

Technické údaje			
1	Priemerný tepelný výkon	kW	12,0
2	Najmenší prevádzkový ťah	Pa	12
3	Priemerná účinnosť	%	77,9
4	Priemerná teplota spalín	°C	250
5	Spotreba paliva	kg/h	3,9
6	Spotreba vzduchu na horenie	m ³ /hod	36
7	Priemerná koncentrácia CO pri 13% O ₂	%	0,1
8	Hmotnostný tok tuhých spalín	g/s	13,5
9	Hmotnosť	kg	360
10	Konvekčné teplovzd. prúdenie (min čistý prierez vstup)	cm ²	375
11	Konvekčné teplovzd. prúdenie (min čistý prierez výstup)	cm ²	600
12	Komín trojvrstvový účinná výška 5 m	Ø cm	200
13	Charakter stavebného diela, ktorého je KRVL súčasťou	teplovzdušné konvekčné	Áno
		akumulačné bez konvekcie	Nie

Voliteľné príslušenstvo:

Krycí Rámik (KR)

Sklo Reflex (SR)

Sklo Modern(SM)

Sklo Modern Reflex (SMR)

Vonkajší Popolník (VOP)

Segmentové Ohnisko (SO)

Vermikulitové Ohnisko (VO)

Znížené Ohnisko (ZO)

Akumulátor Závesný (AZ)

Metóda skúšok: ČSN EN 1322/A2:2007, FprEN16510-1, FprEN16510-2-2

Krbová vložka spĺňa požiadavky: EN 13229, DIN +, BlmSchV-Stufe 2, Nariadenie komisie (EU) č. 2015/1185 požiadavky na Ecodesign

 KOBOK si vyhradzuje právo zmeniť údaje a rozmery uvedené v týchto listoch. Aktuálnu verziu možno stiahnuť z www.kobok.sk

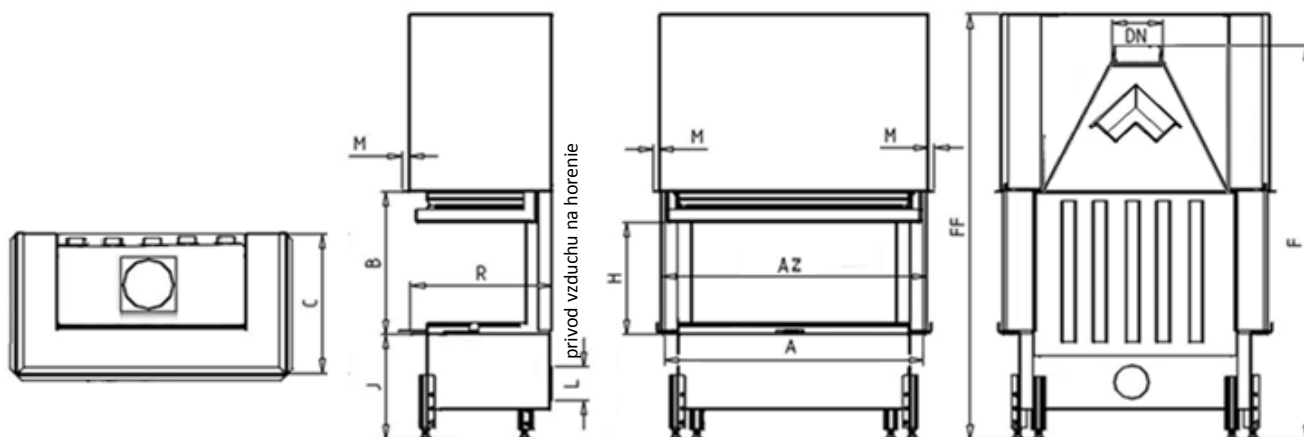

Rozmery			CHOPOK 2R90 100 VD 1025/450-S/500	CHOPOK 2R90 100 VD 1025/510-S/500	CHOPOK 2R90 100 VD 1025/570-S/500
1	A	mm	1010		
2	F	mm	1350	1410	1470
3	C	mm	500		
4	DN	Ø mm	200		
5	B	mm	450	510	570
6	FF	mm	1350	1470	1590
7	R	mm	500		
8	AZ	mm	1025		
9	H	mm	315	375	435
10	J	mm	325 + /160/		
11	K	Ø mm			
12	L	Ø mm	125		
13	M	mm	20		
14	N	mm			

Základné prevedenie:

Termodynamické ohnisko

Vertikálny šamot VS

Sklo Klasik

Nerezové ovládanie - rúčka MP2

Hygienický nezávadný lak

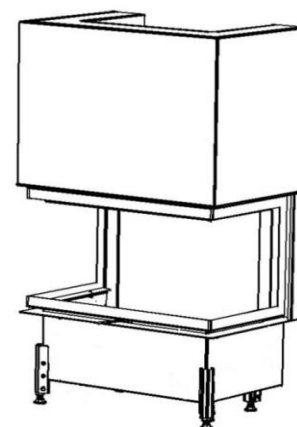

Technické údaje			
1	Priemerný tepelný výkon	kW	14,0
2	Najmenší prevádzkový ťah	Pa	12
3	Priemerná účinnosť	%	77,1
4	Priemerná teplota spalín	°C	257
5	Spotreba paliva	kg/h	4,5
6	Spotreba vzduchu na horenie	m ³ /hod	42
7	Priemerná koncentrácia CO pri 13% O ₂	%	0,1
8	Hmotnostný tok tuhých spalín	g/s	15,9
9	Hmotnosť	kg	385
10	Konvekčné teplovzd. prúdenie (min čistý prierez vstup)	cm ²	425
11	Konvekčné teplovzd. prúdenie (min čistý prierez výstup)	cm ²	700
12	Komín trojvrstvový účinná výška 5 m	Ø cm	200
13	Charakter stavebného diela, ktorého je KRVL súčasťou	teplovzdušné konvekčné	Áno
		akumulačné bez konvekcie	Nie

Voliteľné príslušenstvo:

Krycí Rámik (KR)

Sklo Reflex (SR)

Sklo Modern(SM)

Sklo Modern Reflex (SMR)

Vonkajší Popolník (VOP)

Segmentové Ohnisko (SO)

Vermikulitové Ohnisko (VO)

Znížené Ohnisko (ZO)

Akumulátor Závesný (AZ)

Metóda skúšok: ČSN EN 1322/A2:2007, FprEN16510-1, FprEN16510-2-2

Krbová vložka spĺňa požiadavky: EN 13229, DIN +, BlmSchV-Stufe 2, Nariadenie komisie (EU) č. 2015/1185 požiadavky na Ecodesign

 KOBOK si vyhradzuje právo zmeniť údaje a rozmery uvedené v týchto listoch. Aktuálnu verziu možno stiahnuť z www.kobok.sk

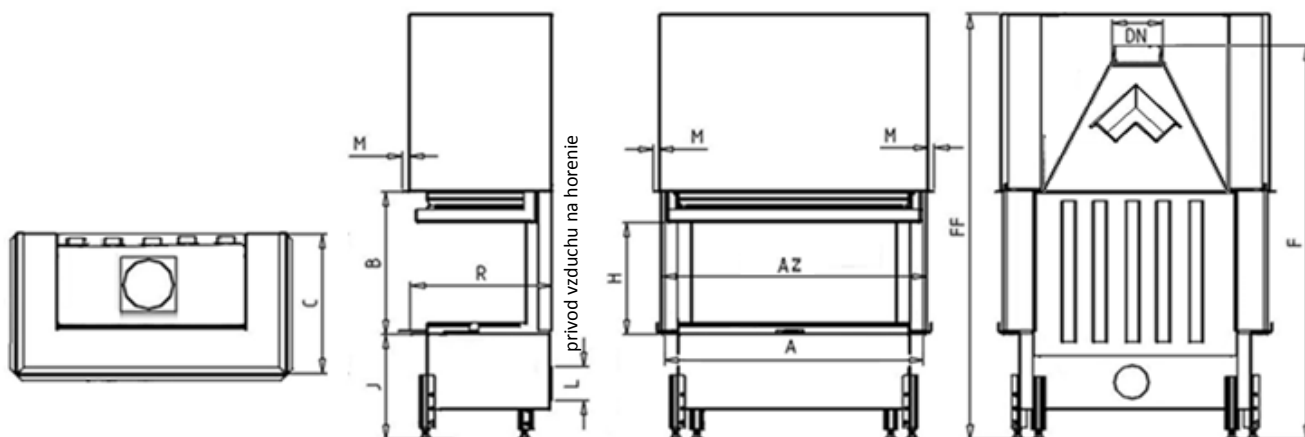

Rozmery			CHOPOK 2R90 110 VD 1125/450-S/500	CHOPOK 2R90 110 VD 1125/510-S/500	CHOPOK 2R90 110 VD 1125/570-S/500
1	A	mm	1110		
2	F	mm	1350	1410	1470
3	C	mm	500		
4	DN	Ø mm	225		
5	B	mm	450	510	570
6	FF	mm	1350	1470	1590
7	R	mm	500		
8	AZ	mm	1125		
9	H	mm	315	375	435
10	J	mm	325 + /160/		
11	K	Ø mm			
12	L	Ø mm	125		
13	M	mm	20		
14	N	mm			

Základné prevedenie:

Termodynamické ohnisko

Vertikálny šamot VS

Sklo Klasik

Nerezové ovládanie - rúčka MP2

Hygienický nezávadný lak

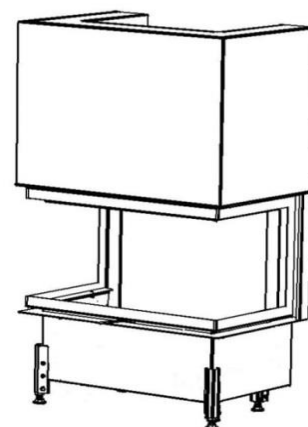

Technické údaje			
1	Priemerný tepelný výkon	kW	16,0
2	Najmenší prevádzkový ťah	Pa	12
3	Priemerná účinnosť	%	76,2
4	Priemerná teplota spalín	°C	264
5	Spotreba paliva	kg/h	4,5
6	Spotreba vzduchu na horenie	m ³ /hod	48
7	Priemerná koncentrácia CO pri 13% O ₂	%	0,1
8	Hmotnostný tok tuhých spalín	g/s	18,4
9	Hmotnosť	kg	410
10	Konvekčné teplovzd. prúdenie (min čistý prierez vstup)	cm ²	500
11	Konvekčné teplovzd. prúdenie (min čistý prierez výstup)	cm ²	800
12	Komín trojvrstvový účinná výška 6 m	Ø cm	200
13	Charakter stavebného diela, ktorého je KRVL súčasťou	teplovzdušné konvekčné	Áno
		akumulačné bez konvekcie	Nie

Voliteľné príslušenstvo:

Krycí Rámik (KR)

Sklo Reflex (SR)

Sklo Modern(SM)

Sklo Modern Reflex (SMR)

Vonkajší Popolník (VOP)

Segmentové Ohnisko (SO)

Vermikulitové Ohnisko (VO)

Znížené Ohnisko (ZO)

Akumulátor Závesný (AZ)

Metóda skúšok: ČSN EN 1322/A2:2007, FprEN16510-1, FprEN16510-2-2

Krbová vložka spĺňa požiadavky: EN 13229, DIN +, BlmSchV-Stufe 2, Nariadenie komisie (EU) č. 2015/1185 požiadavky na Ecodesign

 KOBOK si vyhradzuje právo zmeniť údaje a rozmery uvedené v týchto listoch. Aktuálnu verziu možno stiahnuť z www.kobok.sk

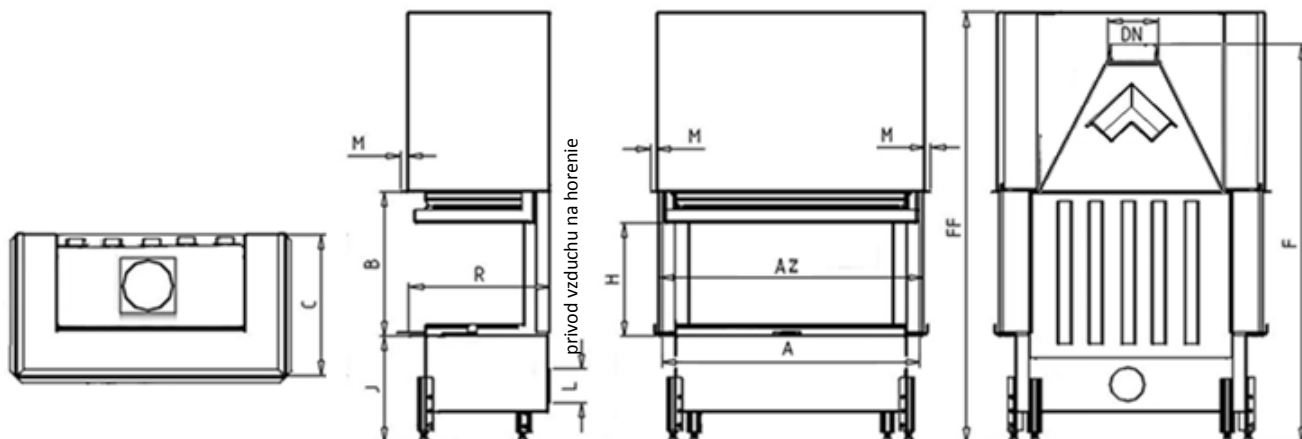

Rozmery			CHOPOK 2R90 120 VD 1225/450-S/500	CHOPOK 2R90 120 VD 1225/510-S/500	CHOPOK 2R90 120 VD 1225/570-S/500
1	A	mm	1210		
2	F	mm	1350	1410	1470
3	C	mm	500		
4	DN	Ø mm	250		
5	B	mm	450	510	570
6	FF	mm	1350	1470	1590
7	R	mm	500		
8	AZ	mm	1225		
9	H	mm	315	375	435
10	J	mm	325 + /160/		
11	K	Ø mm			
12	L	Ø mm	125		
13	M	mm	20		
14	N	mm			

Základné prevedenie:

Termodynamické ohnisko

Vertikálny šamot VS

Sklo Klasik

Nerezové ovládanie - rúčka MP2

Hygienický nezávadný lak

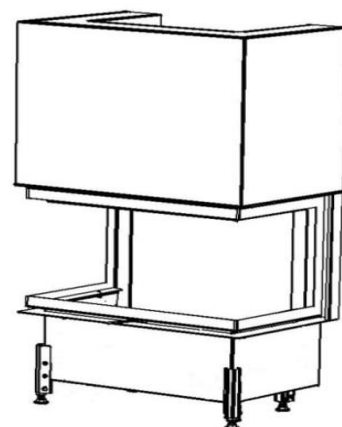

Technické údaje			
1	Priemerný tepelný výkon	kW	18,0
2	Najmenší prevádzkový ťah	Pa	12
3	Priemerná účinnosť	%	75,4
4	Priemerná teplota spalín	°C	271
5	Spotreba paliva	kg/h	5,6
6	Spotreba vzduchu na horenie	m ³ /hod	54
7	Priemerná koncentrácia CO pri 13% O ₂	%	0,1
8	Hmotnostný tok tuhých spalín	g/s	20,8
9	Hmotnosť	kg	435
10	Konvekčné teplovzd. prúdenie (min čistý prierez vstup)	cm ²	550
11	Konvekčné teplovzd. prúdenie (min čistý prierez výstup)	cm ²	900
12	Komín trojvrstvový účinná výška 6 m	Ø cm	200
13	Charakter stavebného diela, ktorého je KRVL súčasťou	teplovzdušné konvekčné	Áno
		akumulačné bez konvekcie	Nie

Voliteľné príslušenstvo:

Krycí Rámik (KR)

Sklo Reflex (SR)

Sklo Modern(SM)

Sklo Modern Reflex (SMR)

Vonkajší Popolník (VOP)

Segmentové Ohnisko (SO)

Vermikulitové Ohnisko (VO)

Znížené Ohnisko (ZO)

Akumulátor Závesný (AZ)

Metóda skúšok: ČSN EN 1322/A2:2007, FprEN16510-1, FprEN16510-2-2

Krbová vložka spĺňa požiadavky: EN 13229, DIN +, BlmSchV-Stufe 2, Nariadenie komisie (EU) č. 2015/1185 požiadavky na Ecodesign

 KOBOK si vyhradzuje právo zmeniť údaje a rozmery uvedené v týchto listoch. Aktuálnu verziu možno stiahnuť z www.kobok.sk